



Q-TEE II
Q-TEE II C

BRUKERVEILEDNING (NO)

RAIS[®]

PRODUKSJONSNUMMER

Gratulerer med vedovnen. Hver ovn har sitt eget unike produksjonsnummer. Produksjonsnummeret står på baksiden av ovnen, men du finner det også nedenfor. Nummeret er ovnens identifikasjon og må brukes ved eventuelle henvendelser i forbindelse med ovnens garanti – slik at du har all informasjon samlet ved eventuelle henvendelser.

SETT INN PRODUKSJONS-
NUMMER

DENNE VEILEDNINGEN GJELDER FØLGENDE MODELLER:

- Q-Tee II
- Q-Tee II C

Q-Tee II



Q-Tee II C



PRODUKSJONSNUMMER	2
BRUKERVEILEDNING	4
VED	5
Bruk kun godkjent brensel	5
Veden må være tørr	5
Vedkubbene må passe til ovnen	5
FYRING	6
Anbefalt fyringsmengde varierer ved påfylling	6
Overfyring	6
Første opptenning	6
JUSTERING AV SPJELDET	7
Manuell regulering av luftspjeld	7
RIKTIG FYRING	8
MØBLERINGSAVSTAND	11
BRENNKAMMER	12
Rengjøring av røykveier	12
Avmontering av fôring i brennkammer	12
Rengjøring av brennkammer	13
RENGJØRING AV OVN	14
Rengjøring av ovens utside	14
Rengjøring av glasset	14
VEDLIKEHOLD AV OVNEN	15
GENERELL INFORMASJON OM OVNEN	16
Konveksjon	16
Glassvask	16
CO ₂ og miljøet	16
Felles avtrekk	16
Ventilasjon	17
Ekstern lufttilførsel – Airsystem	17
NOMINELL TEST	18
TEKNISKE DATA	20
OFTTE STILTE SPØRSMÅL	22
GARANTI	23
AVHENDING	24

Revisjon: 1
 Dato: 21-08-2025

Vi tar forbehold om eventuelle trykkfeil.

GRATULERER MED DIN NYE VEDOVN

Gratulerer med din nye vedovn – og velkommen som kunde hos RAIS eller attika! Du har valgt en vedovn hvor høy kvalitet, design og funksjon går hånd i hånd.

For at du alltid skal få de nyeste tipsene, erfaringene og inspirasjonen kan du følge oss på de forskjellige kanalene våre:



Vi har lagt sjel, hjerte og hjerne i hvert enkelt produkt. Vi har altså et sterkt fokus på at du skal bli glad i ovnen din i hverdagen i mange år framover.

Nå skal du gjøre deg kjent med ovnen din og realisere både din og vår drøm om at du skal nyte å ha den i boligen din.

Denne brukerveiledningen hjelper deg med å komme i gang med å bruke din nye peisinnsett. I det følgende vil du få en grundig innføring i disse temaene:

- Ved
- Spjeldinnstilling og korrekt opptenning
- Rengjøring og vedlikehold av ovnen
- Ofte stilte spørsmål

Det er viktig at du setter deg inn i alle temaene, slik at du kan få mest mulig ut av vedovnen din.

Du kan også gå tilbake til brukerveiledningen hvis du har problemer eller spørsmål etter å ha brukt ovnen en stund. Vi håper du finner all den informasjonen du trenger.

Hvis du har ytterligere spørsmål, kan du kontakte din RAIS-/attika-forhandler.

Det er viktig at vedovnen blir korrekt montert, både av hensyn til miljø og sikkerhet. Sørg alltid for å overholde alle lokale forholdsregler, inkludert de som refererer til nasjonale og europeiske standarder, når du bruker enheten.

Kos deg med den nye ovnen!



Les og følg brukerhåndboken.



Bruk kun anbefalt drivstoff.

- Type: Ved (I)



For at vedovnen skal brenne på riktig måte, er det viktig at du bruker tørr, ubehandlet ved og at du tenner opp bålet på riktig måte. Nedenfor kan du se hvilken ved du trenger og hvordan du skal behandle den før bruk.

FYR KUN MED GODKJENT BRENSEL

Godkjent brensel er vanlig ved (egenprodusert eller kjøpt) eller rene trebriketter. Du må ikke fyre med avispapir eller lignende, da det vil sotlegge ovnen og avgi forurensende røyk.

VEDEN MÅ VÆRE TØRR

Ta inn veden noen dager før bruk, slik at den oppnår romtemperatur. Veden bør ha et fuktighetsinnhold på 12–25 %. I praksis betyr det at veden din må tørke i minst ett år (og helst to år) før du bruker den. Derfor er det lurt å være tidlig ute med å kjøpe ved og sørge for god lagring. Treverk trenger tid til å tørke, og riktig lufttørking tar opptil to år, avhengig av tresort og lagring.

Treet tørker best når det er saget og kløyvd. Legg veden på et luftig og solrikt sted som er beskyttet mot regn - gjerne under et tak eller i et vedskjul, dvs. et skur med tresider. Unngå overdekning som holder på fuktigheten. Tørking av ved utendørs er nesten alltid best fordi det er tilstrekkelig luftsirkulasjon.

VEDEN MÅ PASSE TIL OVNEN

Veden må passe inn i ovnens brennkammer. Ved med en diameter på mer enn 10 centimeter skall kløyves.

DRIVSTOFFTYPE	Ved	
BETEGNELSE	I	
LENGDE (ANBEFALT)	Maks. 30 cm	
STANDARD TESTDRIVSTOFF	Bøk, bjørk eller agnbøk	
FUKTIGHETSINNHOOLD	12–25 %	



ADVARSEL

Brenn aldri lakkert, laminert, impregnert trevirke, plastbelagt trevirke, malt trevirke, sponplater, kryssfiner, husholdningsavfall, papirbriketter eller kull. Det kan produsere illeluktende, giftig og forurensende røyk. Bruk aldri, under noen omstendigheter, noen form for flytende drivstoff, da dette i verste fall kan forårsake en eksplosjon. Garantien bortfaller ved bruk av ikke-anbefalt brensel og eventuell overfyring av ovnen slik at den overopphetes.



ADVARSEL

Feil bruk av ved eller for fuktig ved kan føre til sotdannelse i skorsteinen og i verste fall til skorsteinsbrann: I dette tilfellet må du stenge alle luftinntakene på ovnen hvis en ventil er installert i forbindelse med en ekstern AirSystem-tilkobling, en AirSystem-tilkobling fra utsiden.



RING BRANNVESENET I TILFELLE SKORSTEINSBRANN.

Bruk aldri vann til slokking! Kontakt deretter feieren for å kontrollere ovnen og skorsteinen.

ANBEFALT FYRINGSMENGDE VED PÅFYLLING

Anbefalt fyringsmengde etter opptenning avhenger av ovnsmodell. Ut fra ovnens nominell effekt kan du lese av anbefalt mengde ved som skal brukes ved påfylling.

Ved å lese CE-merket (eller finne effekten på nettstedet vårt) har ovnen en nominell effekt på 6,7 kW, noe som betyr at anbefalt fyringsmengde er 1,8 kg ved fordelt på 2–3 vedstykker. Ovnens fyres periodisk, og påfylling av brensel skjer etter 56 minutter.

NOMINELL EFFEKT	6,7 kW
ANBEFALT MENGDE VED PÅFYLLING	1,8 kg
MAKS KG VED PER TIME	2,75 kg
VED	Maks 3
TIDSINTERVALL FOR PÅFYLLING	56 min.

OVERFYRING

Ovnen må ikke overfyres. Det kan maksimalt fyres med 2,75 kg ved i timen, og det er viktig å ikke fyre for mye, da dette kan føre til skader på ovnen. Dekk aldri til hullene i bakplaten.

Hvis du bruker mer ved i ovnen enn vedmengden som er angitt i tabellen, betraktes det som overfyring, og ovnen vil da ikke lenger være dekket av garantien fra fabrikken. Dette da ovnen kan bli ødelagt av for høy varme.

FØRSTE OPPTENNING

Når du bruker ovnen for første gang, er det best å tenne et lite bål for å venne den til de høye temperaturene. Det kan komme litt lukt og røyk fra ovnens materialer – det forsvinner raskt igjen og forekommer kun ved første par opptenninger. Sørg for å lufte ut mens dette pågår. Det anbefales også å åpne og lukke døren regelmessig ved første gangs opptenning for å unngå at dørpakningen setter seg fast.

Hvis ovnen har stått ubrukt, for eksempel over sommeren, bør du tenne et lite bål første gang du tar den i bruk igjen. Ovnens kan lukte litt når du først tenner den etter en lang pause.

OBS:

Husk å åpne og lukke døren sakte når du legger på ved, for å unngå at skorsteinen får for høyt trykk og at røyken slipper ut i rommet.

**TEST**

Du kan teste fyringen ved å sjekke:

- Er asken lys eller hvit?
- Er veggene i brennkammeret fri for sot?
- Er røyken fra skorsteinen nesten usynlig?

Tre ganger «ja» er tegn på god fyring.

**HUSK!**

Når du bruker ovnen for første gang, er det viktig å lufte ut mens malingen setter seg (ovnen avgir lukt og litt røyk). Denne prosessen kan gjentas de første gangene ovnen brukes. Dette avtar når ovnen har nådd sin maksimale temperatur. Unngå å berøre malingen på ovnen før første gangs opptenning og før ovnen er helt nedkjølt.



Det er lurt å sette seg inn i hvordan spjeldet på ovnen skal betjenes for å sikre best mulig forbrenning og flottest mulig ild.

MANUELL REGULERING AV LUFTSPJELD

Spjeldet betjenes ved å vri håndtaket fra side til side. Det er tre innstillinger på spjeldet.

POSIJON 1.

Spjeldet på ovnen er innstilt til å være helt åpent ved oppstart. Trekk håndtaket det helt ut mot deg selv. Luftspjeldet er helt åpent og gir full startluft. Denne posisjonen brukes kun i oppstartsfasen (ca. 10–20 minutter) og ved påfylling av drivstoff, og brukes ikke under normal drift.

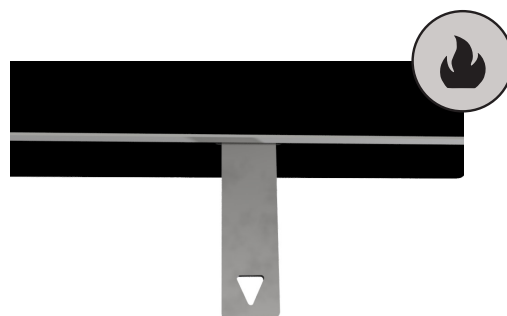

POS 1 – OPPSTART

POSIJON 2.

Spjeldet lukkes litt etter hvert som ilden får tak. Skyv håndtaket litt inn mot ovnen. Dette er den midterste posisjonen. Ved normal forbrenning anbefaler vi å stille spjeldet mellom posisjon 2 og 3. Når spjeldet er riktig innstilt, er flammene klare og gule.



POS 2 – I DRIFT

POSIJON 3.

Skyv håndtaket helt inn mot ovnen. Luftspjeldet er lukket, noe som betyr minimal luftstrøm. Denne innstillingen bør unngås under drift, men kan brukes når ovnen ikke er i bruk.



POS 3 – STENGT

Hvis ovnen ikke får nok luft, blir resultatet dårlig forbrenning – i verste fall uforbrent røykgasser, dårlig utnyttelse av veden og mindre varme. Det gjør seg synlig som mørk røyk fra skorsteinen. Med riktig forbrenning kan du knapt se røyken fra skorsteinen.

HUSK!

Hvis du synes det blir for varmt, må du ikke skru spjeldet helt ned, men lufte i stedet. Du kan ikke regulere varmen i rommet med spjeldet, men bare med mengden ved.



ADVARSEL

Bruk aldri bensin, lampeolje, parafin, tennvæske, etylalkohol eller lignende væsker til å starte eller «ettertenne» en ild i ovnen. Hold alle slike væsker langt unna varmeapparatet mens det er i bruk.



OPPTENNING OG PÅFYLLING AV DRIVSTOFF

Følg anvisningene 1–5 nedenfor for korrekt fyring og bruk av ovnen.



Du må **aldri** åpne døren når flammene er høye, da de kan skade lakken på ovnen.

- ① Begynn med å legge 12 kløyvde vedkubber i lag på fire i bunnen av ovnen. Tennposer plasseres mellom lag 2 og 3 som vist på bildet. De to resterende pinnene plasseres. Opptenningsved bør måle ca. 4x3x20 cm. Det er viktig at det er luft mellom veden, ellers har ilden vanskeligere for å få feste.

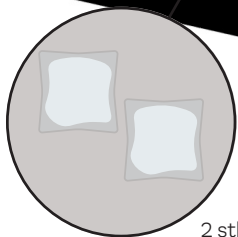
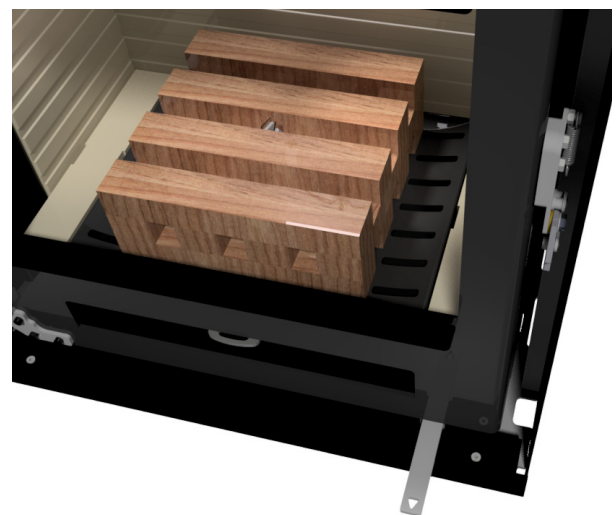
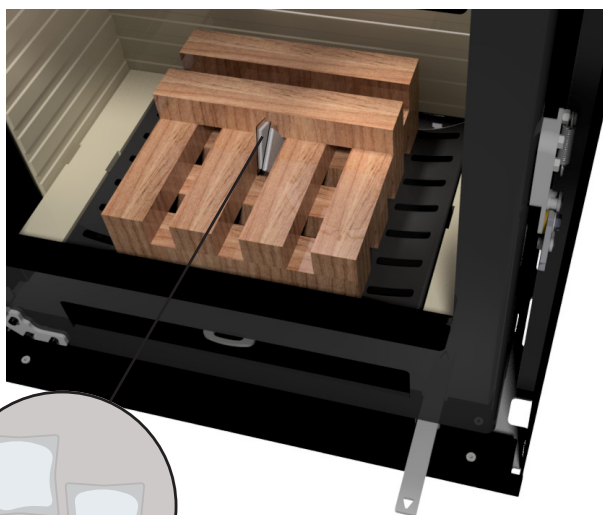
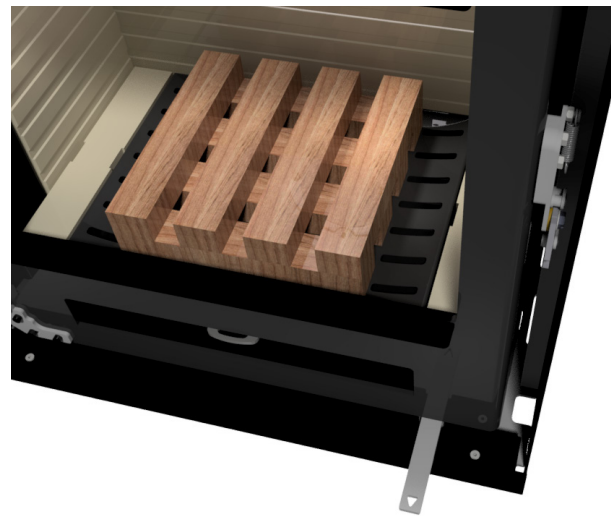
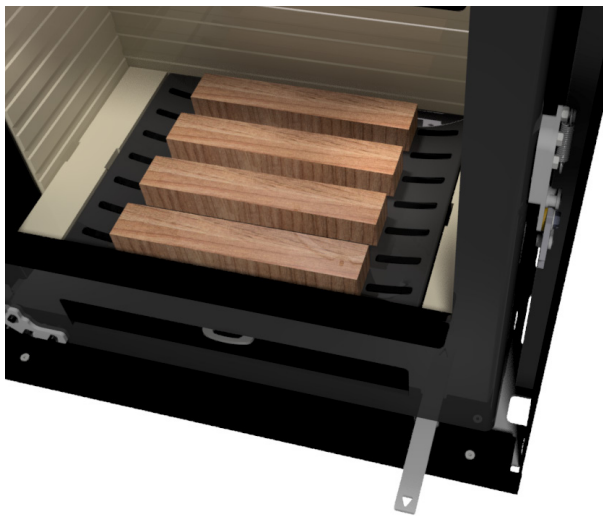

2 stk. tennposer

**ADVARSEL**

Vedovnen blir varm under bruk. Spesielt de utvendige overflatene vil være varme å ta på, og det er derfor viktig å være forsiktig. Bruk derfor hansker.

- ② Sett luftspjeldet i åpen stilling. Bålet tennes ved å antenne de to tennposene som er plassert mellom lagene.

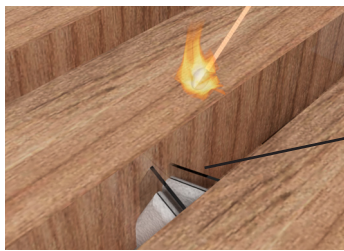
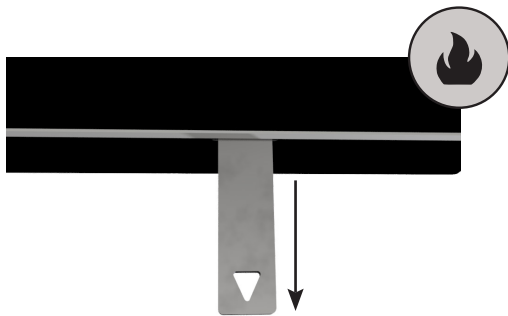

Tenning av tennposene

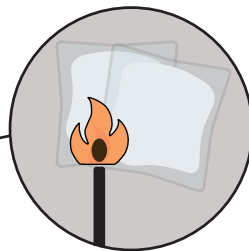

OBS! - Det er viktig å få fyr på veden raskt.

- ③ Når ilden har tatt godt tak i pinnene, stiller du luftspjeldet i midtstilling.

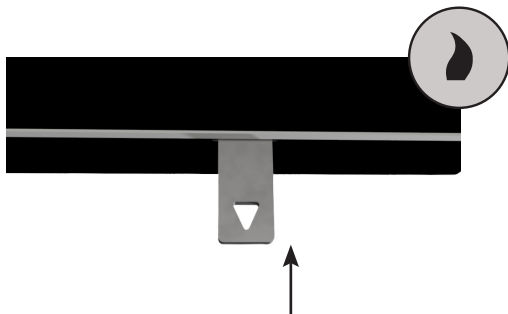

ADVARSEL

For sikker forbrenning må det være klare, gule flammer eller lyse glør – veden skal aldri «ulme». Hvis veden bare ulmer eller ryker og det tilføres for lite luft, dannes det uforbrente røkgasser. Røkgass kan antennes og eksplodere. Dette kan føre til skader på utstyr og i verste fall på mennesker.

SLÅ DERFOR ALDRI AV LUFTTILFØRSELEN HELT NÅR DU TENNER OPP I OVNEN.



- ④ Når de siste flammene er slukket og det er et fint lag med glør, legger du på to til tre nye vedkubber. Legg bare på ny ved når det bare er glør i ovnen, IKKE når det er flammer og når bålet er i full gang.



Hvis bålet har brent for langt ned og det ikke er nok glør igjen, må du starte opptenningsprosessen på nytt.

- ⑤ Etter fem minutter. – eller når det er klare gule flammer – lukkes spjeldet gradvis. Lukk imidlertid ikke spjeldet helt før forbrenningsprosessen er fullført og det ikke lenger er glør i ovnen.



Døren skal alltid holdes lukket, bortsett fra under fyring og påfylling av ved. Hvis ovnen er kald og det er kondens på vinduet, kan det hjelpe å la døren stå på gløtt i 2-3 minutter under fyring eller påfylling for å sikre at ilden får godt tak og at det kommer tilstrekkelig varme inn i brennkammeret. Det er imidlertid viktig at du alltid følger og overholder lokale forholdsregler, inkludert de som refererer til gjeldende nasjonale og europeiske standarder, når du bruker ovnen.

MØBLERINGSAVSTAND

Pass på at det ikke blir plassert brennbare gjenstander (f.eks. møbler) nærmere ovnen enn de avstandene som er oppgitt i tabellen (risiko for brann).

MODELL	MØBLERINGSAVSTAND (MIN.)
Q-Tee II (fra døren foran)	1200 mm
Q-Tee II (fra siden)	400 mm
Q-Tee II C (fra døren foran)	1200 mm
Q-Tee II C (fra siden)	400 mm

Q-TEE II



Q-TEE II C

**ADVARSEL**

Det er viktig å overholde disse avstandene til brennbart materiale, da stråling, spesielt gjennom glassflater, kan antenne brennbare gjenstander rundt ovnen.



RENGJØRING AV RØYKVEIER

For å komme til røykrøret må du forsiktig fjerne røykavlederplaten av vermiculitt og røykavlederen av stål. Fjern røykdeflektorplaten ved å trekke den forover og vippe den slik at bakenden er fri fra de vertikale platene. Fjern røykavlederen ved å løfte den opp og fremover slik at den løsner fra festene.

Fjern smuss og støv, og sett den forsiktig på plass i omvendt rekkefølge.



Fjern røykdeflektorplaten ved å trekke og vippe den forover.

Fjern røykavlederen ved å løfte den fremover og vippe den slik at den løsner fra festene.

ADVARSEL

Røyk fra blokkerte skorsteiner er farlig. Sørg alltid for at skorstein og røykkanal er fri for blokkeringer, og rengjør i henhold til instruksjonene. Bruk kun anbefalt brensel for ren forbrenning og sikker drift.

**AVMONTERING AV FØRING I BRENNKAMMER**

Føringen i brennkammeret beskytter vedovnen mot varmen fra ilden. De store temperatursvingningene kan forårsake sprekker i platene, men de vil ikke påvirke ovnens funksjon. Platene må først skiftes ut når de etter flere års bruk begynner å smuldre opp. Platene er bare lagt eller satt inn i ovnen, og de kan derfor enkelt og problemfritt skiftes ut av deg eller forhandleren din.

Avmontering av føringen i brennkammeret må gjøre i følgende rekkefølge.

1. Fjern røykavlederplaten (1) ved å trekke den forover og vippe den slik at den er fri for de vertikale platene. Røyklederen kan nå fjernes forsiktig.
2. Bunnplatene (2) tas ut.
3. Løsne sideplatene (3) ved å dreie frontenden av platen mot midten av ovnen. Ta dem deretter forsiktig ut.
4. Fjern bakplatene (4) ved å trekke siden av platene frem og ut.

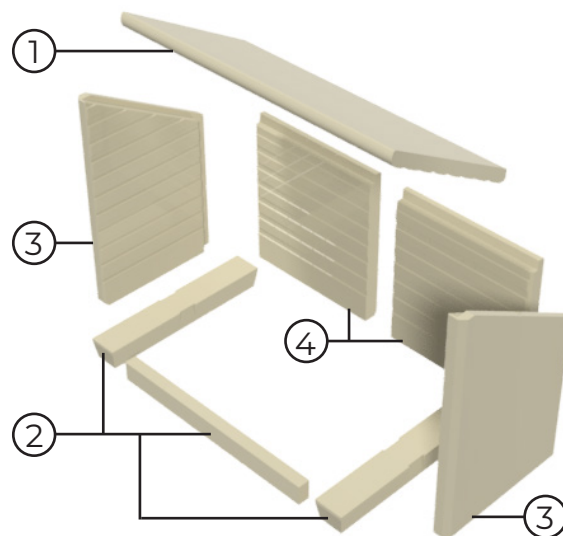

Sett den forsiktig inn igjen i motsatt rekkefølge.

RENGJØRING AV BRENNKAMMER

Brennkammeret tømmes for aske etter behov. Risteristen beveges frem og tilbake ved hjelp av håndtaket for å lede asken ned i askeskuffen. Du kan fjerne asken forsiktig med en liten håndspade. Asken må være helt avkjølt før den kastes, da glør fortsatt kan ligge skjult i den i opptil to døgn. Husk å bruke hanske når ovnen er varm. Tøm aldri brennkammeret helt for aske, da ilden brenner best med et lite askelag.

Askeskuffen tømmes etter behov. Askeskuffen under risten kan tas ut og tømmes i en ikke-brennbar beholder til den er avkjølt. Kast den kalde asken med husholdningsavfallet.

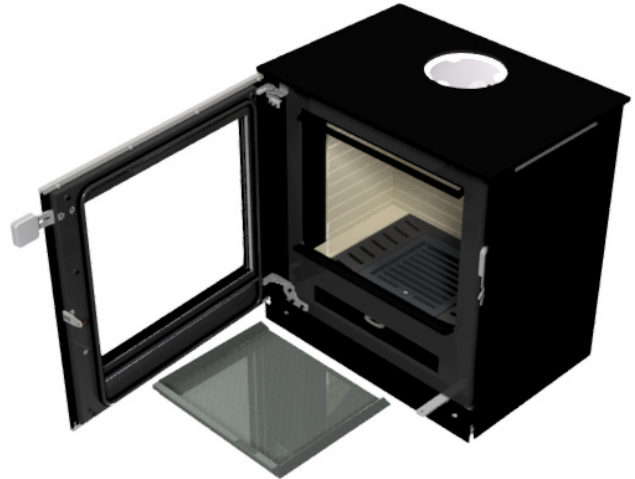

Sørg alltid for at håndtaket er trykket inn før døren lukkes.

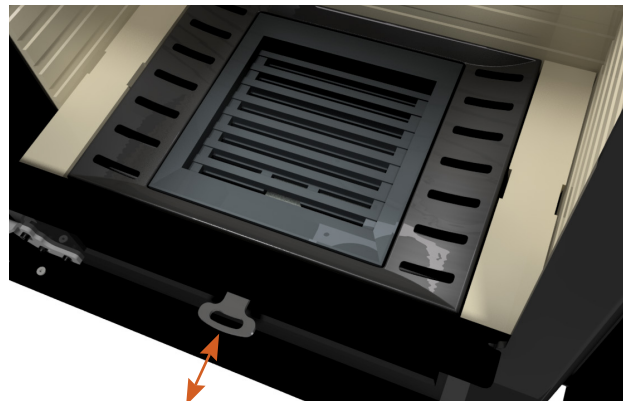

Når du bruker ovnen, er det viktig at du vet hvordan du skal vedlikeholde den. I dette avsnittet kan du lese om hvordan du rengjør og vedlikeholder ovnen.

RENGJØRING AV OVNENS UTSIDE

Ved rengjøring av vedovnens utside avhenger fremgangsmåten av ovnens farge og materiale. Nedenfor i tabellen kan du se hvordan du rengjør ovnen.

OBS: Ovnens skal bare rengjøres når den er kald.

Det er viktig at ovnen rengjøres regelmessig. Hvis smuss og flekker får lov til å bli liggende på komfyren (spesielt på lyse overflater), er det fare for at flekkene etter hvert brenner seg fast.

Alle fargene er tilgjengelige som spraymaling hvis du trenger å vedlikeholde overflaten.

Hvis vanlig rengjøring ikke er nok til å fjerne misfargingen, må du kontakte din RAIS-/attika-forhandler.

OVNENS FARGE	FREMGANGSMÅTE
Hvit Nikkel Platina Sand	Tørk av med RAIS Stove Cleaner eller lun- kent såpevann (vaskemiddel).
Sort Mokka	Ingen væsker. Tørk av med en oppvridd klut.
Porto- / Kleber- stein	Tørk av med en oppvridd klut, eller bruk 3M Scotch-Brite (finishing pads ultra fine), og gni lett på det skitne området til skittet er fjernet.

GLASS

Alle RAIS-/attika-vedovner har glassvask, noe som betyr at varm luft strømmer nedover glasset og fjerner eventuelle sotrester. Dette skjer når man fyrer på riktig måte og oppnår høy forbrenning i ovnen. Når du fyrer i ovnen, kan det imidlertid likevel legge seg litt sot på glasset.

RENGJØRING AV GLASSET

Det finnes tre effektive måter å rengjøre glasset på:

- Schott tørrsvamp. Fås hos de fleste vedovnsfor-
handlere.
- Vinduspuss egnet for vedovner. Følg brukerhånd-
boken. Når du bruker vaskemiddel, må du alltid
vaske med rent vann etterpå for å fjerne eventuelle
rester. Slik unngår du at rester brenner seg fast og
setter spor på glasset neste gang du slår på ovnen.
- Rengjøring med aske. Rengjør innsiden av glasset
med en fuktig klut dyppet i den svært fine asken i
ovnen. Tørk av og poler med en myk klut.

Ovnens må være kald når du starter.

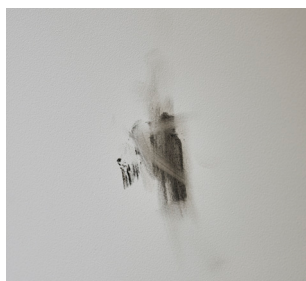

TIPS! - Vi anbefaler at du alltid bruker vanlige, milde rengjøringsmidler til å rengjøre ovnen. Test alltid på et lite synlig sted (for eksempel på baksiden av ovnen) før du begynner.

KONTROLL AV SKORSTEINEN

Skorsteinen er drivkraften som får ovnen til å fungere. Husk at selv den beste vedovn ikke vil fungere optimalt hvis det ikke er nødvendig og riktig trekk i skorsteinen. Før en ny fyringssesong må man alltid kontrollere om skorsteinen og røykrør er tilstoppet. Feieren bør kontrollere både skorsteinen og vedovnen minst én gang i året. Hvis du er i tvil om skorsteinens tilstand, bør du alltid kontakte feieren din.

Hvis det blir for stor trekk, anbefales det at skorsteinen eller røykrøret utstyres med et reguleringspjeld. Kontakt forhandleren din.

BYTTE UT PAKNINGER

Inspiser regelmessig ovnens ut- og innside for skader, spesielt pakninger og varmeisolerende plater. Ovnens må ikke brukes hvis disse er skadet. Hvis pakningene ser slitte eller ødelagte ut, må de skiftes ut.

BEVEGELIGE DELER

Dørhengsler og dørlåser bør smøres etter behov, men det er viktig å smøre kontinuerlig slik at det ikke bare gjøres når skaden har oppstått. Vi anbefaler at du utelukkende bruker vår smørespray, da bruk av andre produkter kan føre til dannelse av lukt og rester. Kontakt forhandleren din for å få tak i smøremiddelet.

BLOKKERING AV LUFTINNTAKET

Ovnen trenger permanent og tilstrekkelig luft for å brenne optimalt og trygt. Ovnens trekker luft fra spalte-ene langs ovnen og under ovnen, og det er derfor viktig at det er luft fra underkanten og ned til gulvet. Justeringsskoene må derfor ikke justeres helt ned slik at det ikke kommer luft inn under ovnen. For ovner med vedkammer er det viktig å unngå å stable mer ved i vedkammeret enn at det alltid er 50 mm plass over veden. Det er derfor viktig at luftinntakene ikke blokkeres eller stenges, ettersom ovnen tar luft fra rommet gjennom disse områdene.

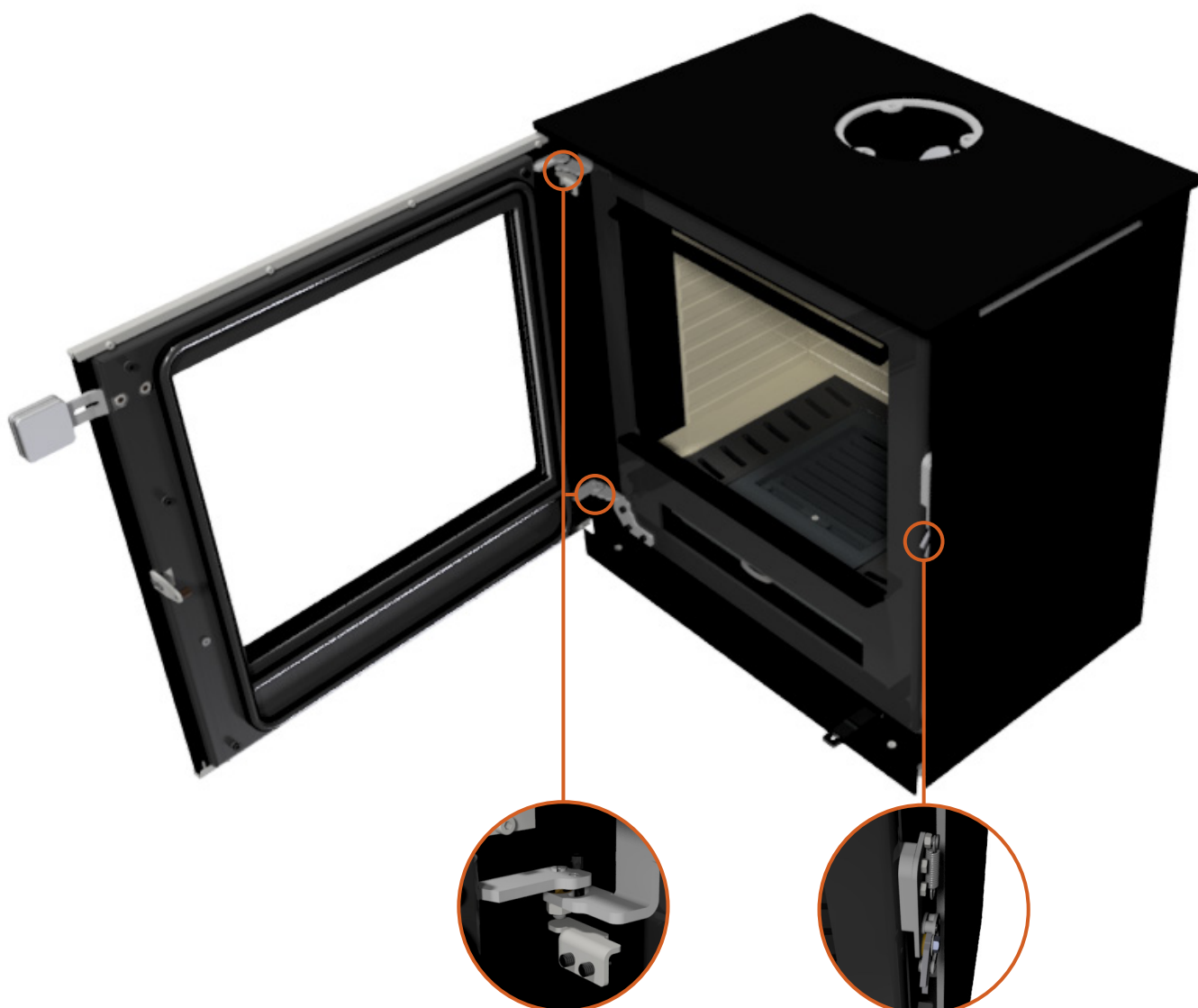

KONVEKSJON

Alle RAIS-/attika-ovner er konveksjonsovner. Konveksjon handler i bunn og grunn om fordeling av varme i rommet. En konveksjonsovn er nemlig god til å sirkulere varm luft i rommet. Kald luft trekkes inn i brennkammeret nedenfra og varmes opp – deretter stiger den varme luften til topps og skaper sirkulasjon i rommet. Konveksjon sørger for at varmen fordeles jevnt og komfortabelt i rommet. Vær oppmerksom på at alle utvendige overflater blir varme, så ikke ta på ovnen når den er slått på.

GLASSVASK

Alle RAIS-/attika-vedovner har glassvask, noe som betyr at varm luft strømmer nedover glasset og fjerner eventuelle sotrester. Dette skjer når man fyrer på riktig måte, og oppnår høy temperatur i ovnen.

CO₂ OG MILJØET

Du tenker kanskje også på hvordan din nye ovn påvirker miljøet, for ikke å snakke om CO₂-utslippene. Vedfyring regnes som CO₂-nøytralt fordi mengden som slippes ut ved riktig forbrenning, tilsvarer den mengden trevirket ville ha sluppet ut under nedbrytning i skogen.

Når det gjelder miljø, oppfyller alle RAIS-vedovnene naturligvis de strengeste kravene til effektivitet og utslipp av restpartikler, og de ligger helt i front i konkurransen om miljøvennlighet på det europeiske markedet. Vi arbeider kontinuerlig med å utvikle og optimalisere forbrenningen – blant annet i samarbeid med Dansk Teknologisk Institut.

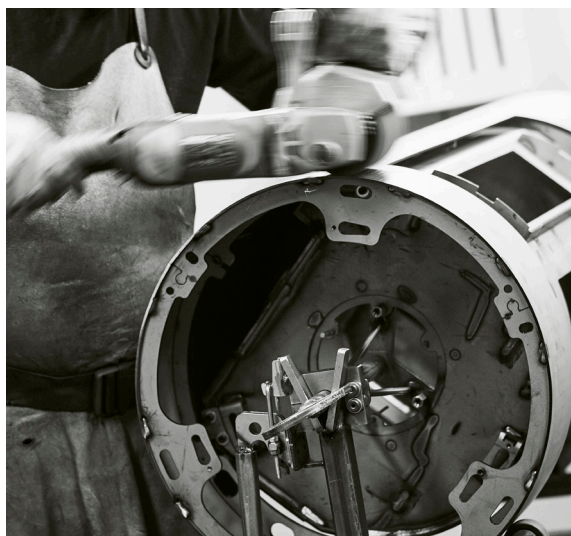

FELLES AVTREKK

Det er tillatt å koble flere vedovner til samme skorstein, forutsatt at de to vedovnene har samme eier, for eksempel i et toetasjes hus med en vedovn i stuen og en i førsteetasje. Det er et krav at innløpene er plassert slik at det er en minimal klaringsforskjell mellom dem. 250 mm.

VIKTIG! Det er **IKKE** tillatt å koble flere vedovner til samme skorstein i **Storbritannia**.

VENTILASJON

Ovnen trenger permanent og tilstrekkelig luft for å fungere trygt og effektivt. Det kan installeres en permanent lufttilførsel i rommet for ovnens forbrenningsluft - gjennom AirSystem-tilkoblingen. Denne lufttilførselen må under ingen omstendigheter være stengt under drift. Vær oppmerksom på at mekanisk avtrekk, f.eks. en avtrekkshette, kan redusere lufttilførselen. Ovnen har et luftforbruk på min. 15,6 m³/t.

EKSTERN LUFTTILFØRSEL – LUFTSYSTEM

Hvis du bor i et lavenergihus, et fullisolert hus eller bare et nybygd hus, kan det være nødvendig å tilføre luft utenfra direkte inn i peisinnsatsen. Det kan også være nødvendig hvis du har kraftig avtrekk i nærheten av ovnen, for eksempel en avtrekkshette. Denne eksterne lufttilførselen er det vi kaller AirSystem. Alle våre vedovner har muligheten for tilførsel av ekstern luft. Uten ekstern lufttilførsel bruker ovnen luft fra rommet til forbrenningen. Med AirSystem hentes luften utenfra.

Luftinntaket til systemet kan skjules ved å montere det enten i gulvet, i veggen bak ovnen eller via et dobbelt røykrørsystem. Under bruk bør luftventilen stå i åpen stilling for å slippe uteluft inn i ovnen. Hvis ovnen ikke brukes i en periode, kan du lukke luftventilen for å hindre at det kommer kald luft inn i installasjonsrommet.

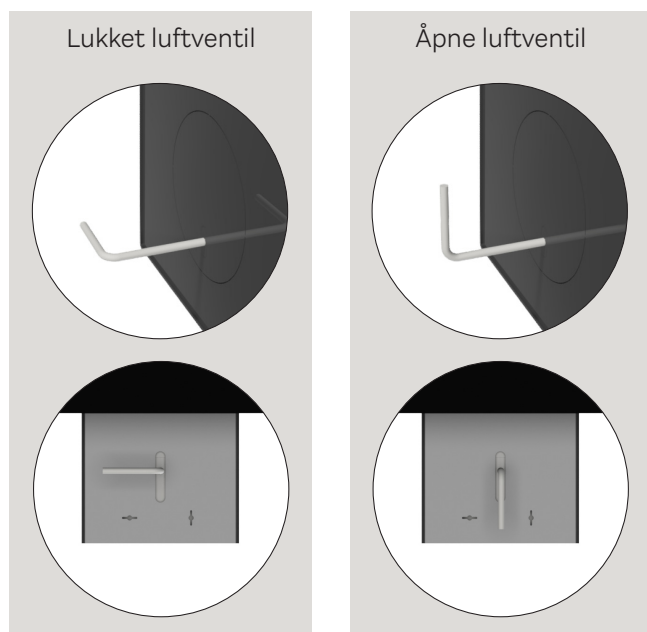

MERK!

I land der lovgivningen ikke tillater stenging av lufttilførselen, må spjeldplaten i luftventilen fjernes..



VEILEDNING FOR NOMINELL TEST

Hvis du ønsker å foreta en nominell testfyring, utfør testen som beskrevet nedenfor. Følg anvisningene 1–3 nedenfor for opptenning og forfyring før testfyring hvor resultatene måles. Forfyringen gjøres for å få opp temperaturen i brennkammeret før målingen og for å oppnå et godt lag med glør. Intervallet før påfylling er 56 minutter.



1,8 kg

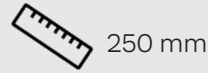

250 mm



56 min.

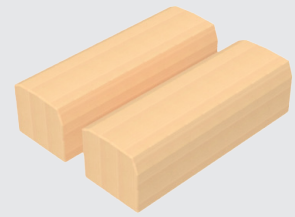

① OPPTENNING

Opptenningen gjøres på samme måte som instruksjonene for opptenning på side 8–9. Begynn med å legge tolv kløyvde vedkubber med en samlet vekt på ca. 1,9 kg i lag på fire i bunnen av vedovnen. Døren står på gløtt i fem minutter, og spjeldet stilles i åpen stilling i 5–10 minutter. Sett deretter spjeldet i midtstilling.

⌚ 5 min



⌚ 5–10 min.

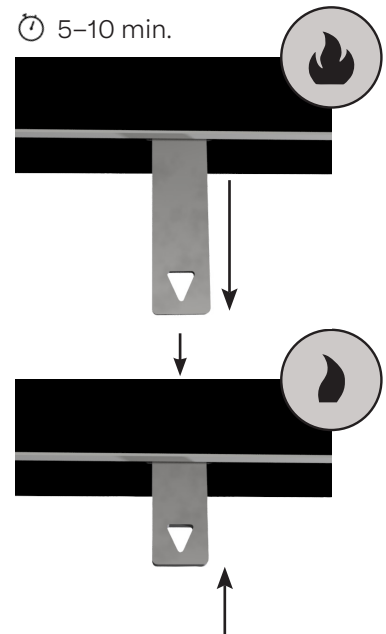

Spjeldet stilles deretter inn i midten.

② FORFYRING

Forfyring gjøres for å få opp temperaturen i brennkammeret før den endelige testen. Forfyring gjøres på samme måte som testfyringen. Se derfor punkt 3 for en beskrivelse av påfylling og betjening. Før testfyringen starter, foretas det to forfyringer for å oppnå et godt lag med glør på rundt 370 g. Deretter kjøres ca. fem testsykluser, og hver testsyklus avsluttes når vekten er rundt 40 g. Kriteriet er at vekten ved slutten av syklusen ikke skal avvike mer enn 100 g fra forrige syklus.

③ TESTFYRING

Legg ut 2 bjørketrebitene uten bark med en totalvekt på ca. 1,8 kg (fordelt likt på de to trebitene). Treet skal ha en lengde på 250 mm og et kvadratisk tverrsnitt. Lukk døren umiddelbart etter påfylling. Still spjeldet helt åpent i 90 sekunder, og deretter i midtstilling i 60 sekunder. Senk deretter spjeldet sakte mellom midtstilling og lukket stilling i ytterligere 30 sekunder, for resten av testen.



Det er viktig at de to brikettbitene plasseres sentralt i ovnen og i henhold til instruksjonene. Legg pinnene i midten av ovnen med 1 cm mellomrom, med samme avstand foran og bak pinnene.

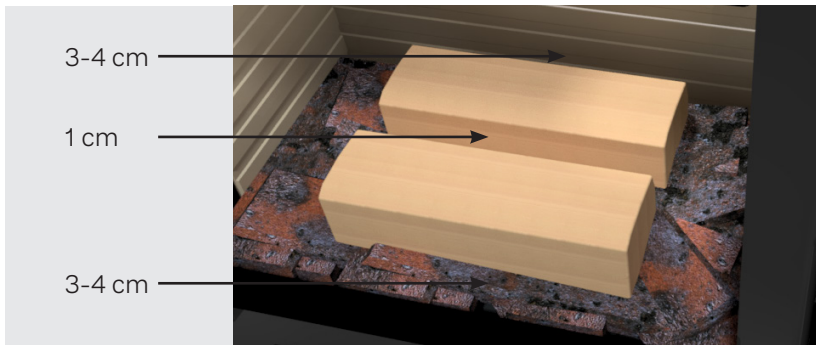

For å oppnå tilsvarende testresultater som angitt, er det viktig at spjeldet stilles inn riktig under bruk. Beveg håndtaket forsiktig i en glidende bevegelse. Juster til slutt spjeldet mellom midtstilling og lukket stilling slik at det er 54 mm til kanten på venstre side av håndtaket. Denne spjeldinnstillingen opprettholdes under resten av testen.

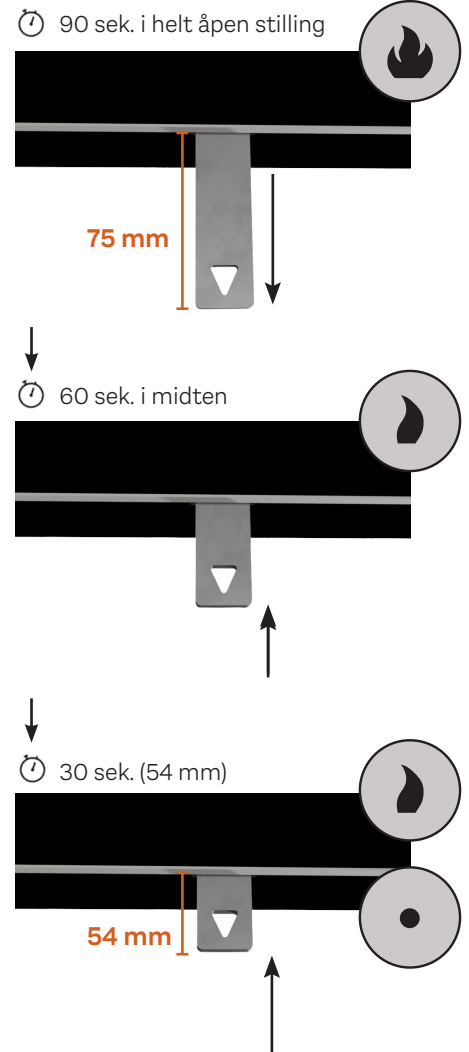

Spjeldet justeres deretter mellom midtstilling og lukket stilling.

TEKNISKE DATA

SPESIFIKASJONER

DTI Ref.: 300-ELAB-2543-EN

Q-Tee II

Q-Tee II C

		Nominell		Standard: EN16510-2-1:2022
		Ved		Brensel
P	kW	6,7		Nominell effekt
P _{SH}	kW	6,7		Effekten av romoppvarming
η	%	≥ 75		Virkningsgrad
η _s	%	≥ 65		Sesongbasert effektivitet
EEl	-	107	Class A+	Indeks for energieffektivitet
CO (13% O ₂)	mg/Nm ³	≤ 1500		CO-utslipp tilskrives 13 % oksygeninnhold
NO _x (13% O ₂)	mg/Nm ³	≤ 200		NO _x -utslipp som skyldes 13 % oksygeninnhold
OGC (13% O ₂)	mg/Nm ³	≤ 120		OGC-utslipp tilskrives 13 % oksygeninnhold
PM (13% O ₂)	mg/Nm ³	≤ 40		Partikkelutslipp ved 13 % oksygeninnhold
p	Pa	12		Minimum røyk
T _s	°C	317		Røykgasstemperatur ved røykgassutløpet
Tclass	-	T400 G		Skorsteinsbetegnelse i henhold til relevant skorsteinsstandard
Φ _{fg}	g/s	5,6		Massestrøm av røykgass
V _h	m ³ /h	0		Det stående lufttapet
CON eller INT	-	INT		Intermitterende drift (INT)
t	min	56		Påfyllingstid
M _a	kg	1,8		Anbefalt vedmengde ved påfylling (fordelt på 2–3 vedkubber)
d _{out}	mm	150		Diameteren på røykgassutløpet
L, W, H	mm	L 572, W 395 (Q-Tee II) L 656, W 471 (Q-Tee II C) H 603/ 723/ 763/ 883/ 983		Ovnens overordnede mål (lengde/bredde/høyde)
L _c , W _c , H _c	mm	446/ 277/ 167*		Brennkammer (lengde/bredde/høyde)
m	kg	125 (Q-Tee II) / 137 (Q-Tee II C)		Apparatets vekt uten ben eller sokkel
m _{chim}	kg	20		Den maksimale belastningen av en skorstein som apparatet kan bære.
Type	-	BE		Apparatet er beregnet på å få tilført forbrenningsluft via en forbrenningsluftkanal

*Max. lastgrense

Ovnen er testet og godkjent av:
 DTI – Dansk Teknologisk Institutt
 Teknologiparken Kongsvang Allé 29
 DK-8000 Aarhus C. Danmark
 www.dti.dk
 Telefon: +45 72 20 20 00
 Faks: +45 72 20 10 19

TEKNISKE DATA

Avstander		Q-Tee II & Q-Tee II C	
d_R	mm	300	Minste avstand fra baksiden av ovnen til brennbart materiale
d_S	mm	400	Minimumsavstand fra sidene til brennbart materiale
d_C	mm	750	Minimumsavstand fra toppen til brennbart materiale i taket
d_P	mm	1200	Minimumsavstander fra fronten til brennbart materiale (møbleringsavstand)
d_F	mm	0**	Minste avstand fra fronten til brennbart materiale i nedre del av frontbjelkeområde
d_L	mm	0**	Minste avstand fra fronten til brennbart materiale i frontbjelkeområdet på siden
d_B	mm	0	Minimumsavstand under bunnen til brennbart materiale
d_{non}	mm	50	Minimumsavstand til ikke-brennbare vegger
			Les og følg brukerveiledningen

**0 mm: Ettersom 65 K ikke overskrides ved stråling på gulvet foran og/eller på sideveggen. Se EN16510, merknad 3.

Les også avsnittet om monteringsavstander i monteringsveiledningen.

Hvis du opplever mindre problemer med ovnen din eller er usikker på noe, kan du finne svaret nedenfor. Hvis spørsmålet ditt ikke står på listen, er du selvsagt velkommen til å kontakte oss.

HVORFOR BRENNER IKKE OVNEEN MIN SOM DEN SKAL?

I de fleste tilfeller er det opptenningen som er årsaken til at ovnen ikke brenner som den skal. Les avsnittet om «Riktig opptenning» nøye før du begynner. Det er særlig disse tre tingene som gjør at ovnen brenner feil:

- Spjeldet er for åpent (skal kun være helt åpent i oppstartsfasen, dvs. 5–10 minutter)
- Døren åpnes for raskt etter opptenning. Vær tålmodig, og la ilden brenne ned slik at det bare er et lag med glør igjen før du legger på mer ved.
- Mengden ved er for liten, eller vedkubbene er for store eller for våte. Hvis veden ikke brenner skikkelig, blir det vanskelig å få trekk i skorsteinen.

HVORFOR LAGER OVNEEN MIN «KLIKKELYDER»?

Små klikkelyder når ovnen er i bruk er normalt. De forårsakes av varme materialer som utvider seg.

HVORFOR BLIR VINDUET SVART?

Det kan skyldes at veden er for våt eller at spjeldet på ovnen er satt for lavt. Kontroller fuktigheten i veden og sørg for at det tilføres nok luft til bålet før du lukker døren, for å sikre at ovnen varmes opp skikkelig.

HVORFOR KOMMER DET RØYK UT AV DØREN?

Dette kan skyldes for lite trekk i skorsteinen. Sjekk om røykrøret eller skorsteinen er tilstoppet. Hvis vedovnen er plassert i nærheten av kjøkkenet, må du kontrollere om hetten er slått på. Slå den av og åpne et vindu i nærheten av komfyren i en kort periode. Røyken kan også skyldes at døren åpnes for raskt når man legger inn ny ved. Prøv å åpne døren veldig sakte.

HVORFOR LUKTER VEDOVNEEN MIN?

Hvis det ikke er nok ild til forbrenning, kan ovnen begynne å ulme og lukte. Tilfør mer luft via spjeldet.

HVORFOR BLIR VEDOVNEEN MIN FOR VARM?

Hvis du opplever at ovnen avgir for mye varme i rommet, bør du ikke justere ned spjeldet. Temperaturen styres utelukkende ved hjelp av mengden ved. Bruk mindre ved og luft ut.

HVORFOR BLIR VEDOVNEEN MIN SOTET PÅ UTSIDEN OVER DØREN?

Soting på utsiden av ovnen skyldes oftest at man ved et uhell åpner døren mens flammene fortsatt står høyt i brennkammeret. Vent alltid til veden har brent ned før du åpner døren. Det kan også skyldes at døren åpnes for raskt. Åpne alltid døren stille og rolig. Vær imidlertid oppmerksom på at det er uunngåelig at det kommer ut litt aske og sot når du bruker ovnen.

HVORFOR BRENNER OVNEEN MIN FOR VARMT?

Hvis ovnen brenner for varmt, kan det skyldes en lekkasje i dørpakningen. I så fall må denne skiftes ut. Det kan også skyldes for mye trekk i skorsteinen. I så fall bør det monteres et reguleringsspjeld. Du kan få en feier, installatør eller forhandler til å komme hjem til deg for å sjekke om trekken i skorsteinen er som den skal være.

HVORFOR BRENNER OVNEEN MIN FOR SVAKT?

Det kan være flere årsaker til at ovnen brenner for svakt: for lite ved, utilstrekkelig lufttilførsel for romventilasjon, utilstrekkelig rengjøring av røykveier, utett skorstein eller en lekkasje mellom skorstein og røykrør.

HVA GJØR JEG HVIS JEG HAR REDUSERT TREKK I SKORSTEINEN?

Redusert trekk i skorsteinen kan skyldes mange forskjellige ting:

- At temperaturforskjellen er for liten, for eksempel med en dårlig isolert skorstein.
- At utetemperaturen er høy (for eksempel om sommeren)
- At det er vindstille
- At skorsteinen er for lav og i le
- At det er falsk luft i skorsteinen
- At skorstein og røykrør er tilstoppet
- At huset er for tett (mangel på tilførsel av frisk luft).
- Negativt røyktrekk (dårlige trekkforhold)

Hvis skorsteinen er kald eller værforholdene er vanskelige, kan du kompensere ved å gi ovnen mer lufttilførsel enn vanlig.

Hvis skorsteinen fortsetter å fungere dårlig, anbefales det at du kontakter forhandleren eller feieren din.

JEG HAR ANDRE PROBLEMER MED VEDOVNEEN MIN

Mange spørsmål eller problemer knyttet til bruken av ovnen avhenger av lokale forhold (f.eks. trekk). Hvis du har et problem som du ikke finner svar på her, kan du kontakte din RAIS-/attika-forhandler.

GARANTI

RAIS eller attika gir garanti på alle modeller, og garanti-perioden begynner på monteringsdagen. På forhånd har vi lagt ned mye arbeid i kontrollprosessene våre, blant annet når det gjelder materialkvalitet, prosessering og produksisikkerhet.

GARANTIEN DEKKER IKKE SLITEDELER:

- Dør- og glasspakninger
- Keramisk glass
- Føring i brennkammer
- Overflatens utseende eller natursteinens struktur
- Utseende og fargeendringer på de rustfrie ståloverflatene
- Utvidelseslyder

GARANTIEN ER UGYLDIG HVIS:

- Skade har oppstått på grunn av overfyring
- Skade har oppstått på grunn av ytre påvirkninger
- Det er brukt uegnet brensel
- Lovpålagte eller anbefalte monteringsforskrifter ikke er overholdt
- Du selv har gjort endringer på ovnen
- Service og vedlikehold av ovnen ikke har blitt utført
- Det blir brukt andre reservedeler enn det som er anbefalt av RAIS/attika. Alle utskiftbare deler kan kjøpes som reservedeler hos din RAIS-/attika-forhandler.

GARANTI PÅ NETTSTEDET



Velg ønsket språk på nettstedet.

TA KONTAKT MED FORHANDLEREN DIN I TILFELLE SKADE.

Ved garantikrav bestemmer vi hvordan skaden skal utbedres. Ved reparasjon sørger vi for profesjonell utførelse.

For garantier på etterleverte eller reparerte deler, se nasjonale og EU-rettslige lover og forskrifter om utvidede garantiperioder. Du kan alltid få de gjeldende garantivilkårene fra RAIS eller attika.

ADVARSEL

Av sikkerhetsmessige årsaker må det ikke utføres uautoriserte endringer på ovnen. Kun anbefalte reservedeler må brukes til dette formålet. Ovnene er testet og godkjent med de anbefalte reservedelene, og RAIS/attika kan derfor ikke holdes ansvarlig for sikkerheten ved endringer som er i strid med anbefalingene.



AVHENDING

Når ovnen din en gang i fremtiden ikke lenger kan brukes, er det viktig å avhende den på riktig måte. Nedenfor finner du en oversikt som kan hjelpe deg på vei. Du finner en grundigere beskrivelse av symbolene via QR-koden

KASSERING AV EMBALLASJE

Trenger du å vite hvordan du skal kaste emballasjen som ovnen leveres i? Skann QR-koden for avhending av emballasje.

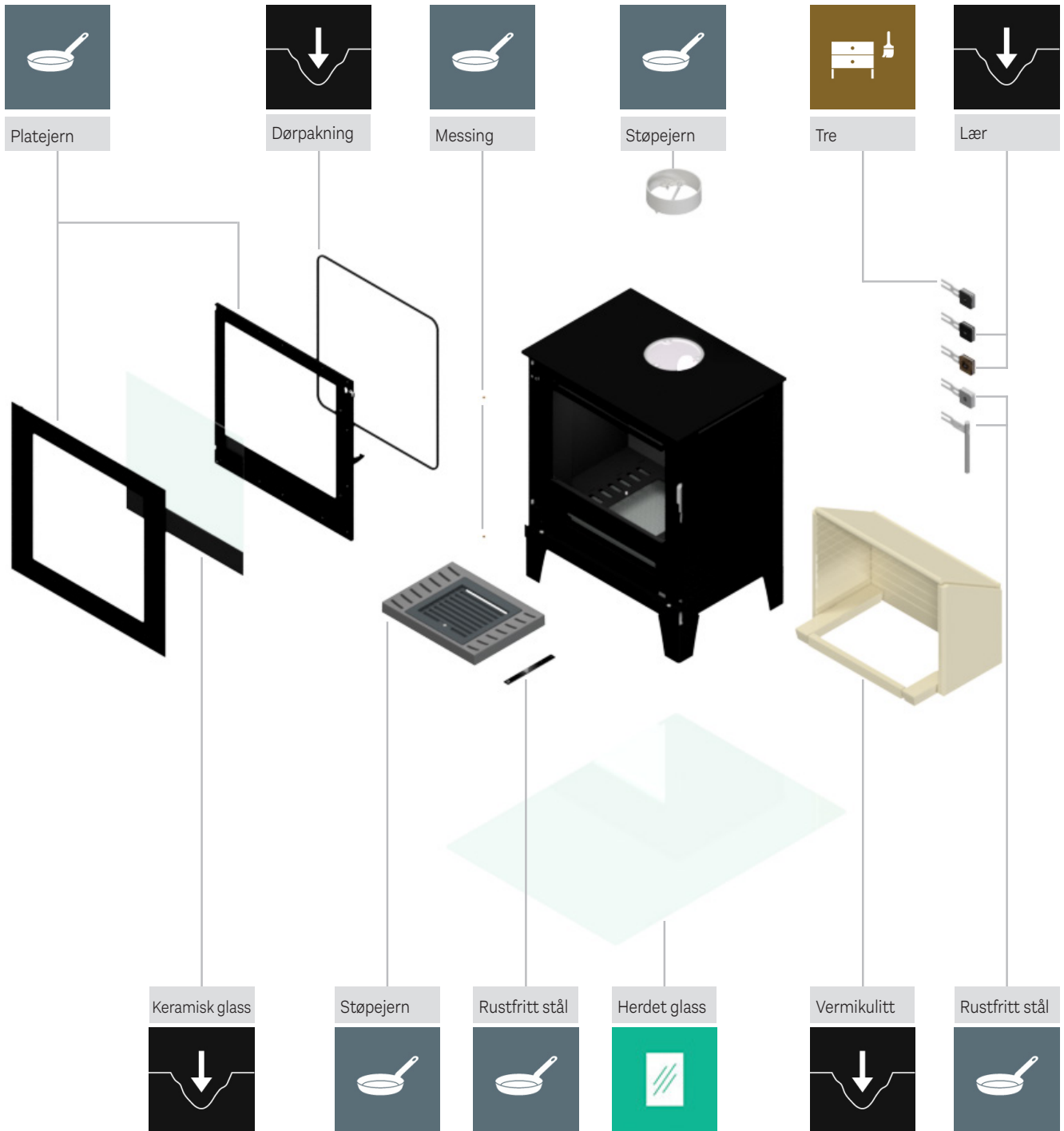

NO

RESERVEDELER

Hvis du trenger nye reservedeler til produktet ditt, kan du skanne QR-koden for å se hvilke reservedeler vi tilbyr. Hvis det blir brukt andre reservedeler enn det som er anbefalt av RAIS/attika, bortfaller garantien. Alle utskiftbare deler kan kjøpes som reservedeler hos din RAIS-/attika-forhandler.





Artikelnummer: 8426521NO



5 708252 432734

RAIS[®]

RAIS A/S
Industrivej 20
DK-9900 Frederikshavn
Danmark
www.rais.com