



Q-TEE II BIO Q-TEE II C BIO

ΕΓΧΕΙΡΙΔΙΟ ΕΓΚΑΤΑΣΤΑΣΗΣ & ΧΡΗΣΗΣ (GR)

RAIS[®]

ΑΡΙΘΜΟΣ ΠΑΡΑΓΩΓΗΣ

Συγχαρητήρια για το τζάκι βιοαιθανόλης σας. Κάθε τζάκι διαθέτει τον δικό του μοναδικό αριθμό παραγωγής. Μπορείτε να βρείτε τον αριθμό παραγωγής στο κάτω μέρος του πίσω πάνελ. Ο αριθμός αυτός αποτελεί το στοιχείο ταυτοποίησης της συσκευής και πρέπει να χρησιμοποιείται σε κάθε ερώτημα που αφορά την εγγύηση του τζακιού, ώστε να υπάρχει συγκεντρωμένη όλη η σχετική πληροφορία.

Σημείωση: Δείτε το σχέδιο για τη θέση του αριθμού παραγωγής.

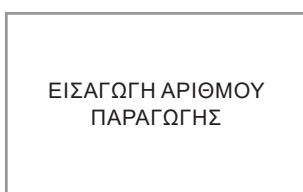

Ημερομηνία:	Έμπορος:
-------------	----------



Production number :
00000
Produced by:
RAIS A/S
8900 Frederikshavn, DK

Παράδειγμα αριθμού παραγωγής

ΠΕΡΙΕΧΟΜΕΝΑ

ΕΙΣΑΓΩΓΗ ΚΑΙ ΓΕΝΙΚΕΣ ΠΛΗΡΟΦΟΡΙΕΣ

Εισαγωγή	5
Σχετικά με το τζάκι βιοαιθανόλης	6
Η βιοαιθανόλη ως καύσιμο	7
Ασφάλεια και σημαντικές οδηγίες	8

ΕΓΚΑΤΑΣΤΑΣΗ ΚΑΙ ΡΥΘΜΙΣΗ

Παράδοση και συσκευασία	11
Απόρριψη και περιβαλλοντικές εκτιμήσεις	12
Επισκόπηση περιεχομένων	13
Σταθερότητα και σωστή εγκατάσταση	14
Αποστάσεις ασφαλείας από εύφλεκτα υλικά	15
Εγκατάσταση λαβής πόρτας	17
Τοποθέτηση διακοσμητικών στοιχείων	18
Σύνδεση και εκκίνηση	19
Εκκίνηση του τζακιού	20
Πίνακας ελέγχου	21
Τηλεχειριστήριο	22
Έλεγχος μέσω εφαρμογής	23
Κωδικοί σφαλμάτων	24
Αντιμετώπιση προβλημάτων	25

ΣΥΝΤΗΡΗΣΗ ΚΑΙ ΥΠΟΣΤΗΡΙΞΗ

Καθαρισμός και συντήρηση	26
Εγγύηση	27

ΤΕΧΝΙΚΕΣ ΠΛΗΡΟΦΟΡΙΕΣ

Τεχνικά δεδομένα	28
Πινακίδα στοιχείων	29

ΔΙΑΣΤΑΣΙΟΛΟΓΙΚΑ ΣΧΕΔΙΑ

Q-Tee II Bio	30
Q-Tee II C Bio	

ΑΝΑΚΥΚΛΩΣΗ ΥΛΙΚΩΝ

Σχέδιο ανακύκλωσης	31
--------------------	----

ΕΙΣΑΓΩΓΗ

Σας ευχαριστούμε που επιλέξατε το νέο σας προϊόν RAIS!

Αυτό το εγχειρίδιο διασφαλίζει ότι το τζάκι σας θα εγκατασταθεί σωστά και ότι θα σας προσφέρει άνεση και ευχαρίστηση για πολλά χρόνια.

Το τζάκι βιοαιθανόλης πρέπει να εγκατασταθεί σύμφωνα με το παρόν εγχειρίδιο.

Το εγχειρίδιο καλύπτει τα ακόλουθα μοντέλα:

Q-Tee II **Q-Tee II C**

ΓΕΝΙΚΕΣ ΠΛΗΡΟΦΟΡΙΕΣ

Είναι απαραίτητο το τζάκι βιοαιθανόλης να εγκαθίσταται σωστά, λαμβάνοντας υπόψη τόσο τις περιβαλλοντικές επιπτώσεις όσο και την ανθρώπινη ασφάλεια.

Η εγκατάσταση πρέπει να συμμορφώνεται με όλους τους ισχύοντες τοπικούς κανονισμούς και οδηγίες, συμπεριλαμβανομένων των εθνικών και ευρωπαϊκών προτύπων.

Η παρούσα τεκμηρίωση αποτελεί μέρος της συσκευής και πρέπει να φυλάσσεται για μελλοντική εξυπηρέτηση και καθοδήγηση.

ΑΠΑΙΤΗΣΕΙΣ

- Μελετήστε προσεκτικά τη δομή και το περιεχόμενο του παρόντος εγχειριδίου πριν από την εγκατάσταση του τζακιού.
- Δώστε ιδιαίτερη προσοχή στο κεφάλαιο ασφάλειας και σε τυχόν συνοδευτικά έγγραφα.
- Ακολουθήστε το εγχειρίδιο προσεκτικά και με τη σειρά που καθορίζεται.



Q-Tee II



Q-Tee II C

ΣΧΕΤΙΚΑ ΜΕ ΤΟ ΤΖΑΚΙ ΒΙΟΑΙΘΑΝΟΛΗΣ

Αυτό το τζάκι βιοαιθανόλης RAIS είναι μια συσκευή υψηλής ποιότητας για χρήση σε εσωτερικούς χώρους, η οποία λειτουργεί με υγρή βιοαιθανόλη. Το προϊόν έχει σχεδιαστεί ώστε να προσφέρει καθαρή καύση και ατμοσφαιρική εμπειρία φλόγας, χωρίς να απαιτείται καμινάδα ή σύστημα απαγωγής καυσαερίων.

Η συσκευή είναι εξοπλισμένη με προηγμένο αυτόματο σύστημα καυστήρα που διασφαλίζει ελεγχόμενη καύση, χαμηλές εκπομπές και ασφαλή λειτουργία υπό κανονικές συνθήκες εσωτερικού χώρου.

Το τζάκι προορίζεται αποκλειστικά για διακοσμητική και οικιακή χρήση. Το προϊόν δεν προορίζεται για συνεχή λειτουργία ούτε ως κύρια πηγή θέρμανσης.

Δοκιμές και ασφάλεια

Το παρόν τζάκι βιοαιθανόλης έχει υποβληθεί σε εξέταση τύπου από την TÜV SÜD Γερμανίας. Η σχετική έκθεση δοκιμών επιβεβαιώνει τη συμμόρφωση με το πρότυπο EN 16647.

Παρότι δεν απαιτείται καμινάδα ή σύστημα απαγωγής καυσαερίων, πρέπει πάντοτε να διασφαλίζεται επαρκής φυσικός αερισμός στον χώρο εγκατάστασης, ώστε να εξασφαλίζεται η ασφαλής λειτουργία.

Πριν από την εγκατάσταση

Πριν προχωρήσετε στην εγκατάσταση:

- Ελέγξτε και τηρήστε όλους τους ισχύοντες εθνικούς και τοπικούς οικοδομικούς κανονισμούς.
- Βεβαιωθείτε ότι ο χώρος εγκατάστασης πληροί τις απαιτήσεις αερισμού και ελάχιστων αποστάσεων ασφαλείας.
- Μην εγκαθιστάτε το τζάκι σε μπάνια, υπνοδωμάτια ή μη θερμαινόμενους χώρους.
- Βεβαιωθείτε ότι το προϊόν εγκαθίσταται και λειτουργεί μόνο σε χώρους όπου η θερμοκρασία περιβάλλοντος διατηρείται συνεχώς τουλάχιστον στους 15 °C, ώστε να αποφεύγεται η συμπύκνωση και πιθανή διάβρωση.
- Φοράτε πάντα προστατευτικά γάντια για να αποφεύγονται δακτυλικά αποτυπώματα ή φθορές στις ορατές επιφάνειες.

Διατήρηση του εγχειριδίου

Το εγχειρίδιο πρέπει να διατηρείται από τον πελάτη για μελλοντική αναφορά, συμπεριλαμβανομένης της χρήσης, της εξυπηρέτησης και της συντήρησης του τζακιού.

Η ΒΙΟΑΙΘΑΝΟΛΗ ΩΣ ΚΑΥΣΙΜΟ

Εγκεκριμένη χρήση βιοαιθανόλης

Χρησιμοποιείτε μόνο βιοαιθανόλη με καθαρότητα από 96,5% έως 97,5%. Η βιοαιθανόλη δεν πρέπει να περιέχει πρόσθετα, έλαια ούτε να έχει παχύρρευστη ή ζελατινώδη σύσταση. Η προσθήκη οποιασδήποτε ουσίας στη βιοαιθανόλη απαγορεύεται αυστηρά.

Ασφαλής αποθήκευση

Η βιοαιθανόλη πρέπει να αποθηκεύεται πάντα στο αρχικό, κατάλληλα επισημασμένο δοχείο της, με το καπάκι ερμητικά κλειστό. Αποθηκεύετε τη βιοαιθανόλη σε δροσερό, ξηρό και καλά αεριζόμενο χώρο, μακριά από πηγές θερμότητας, σημεία ανάφλεξης, οξειδωτικές ουσίες και ασύμβατα υλικά.

Λαμβάνετε τα κατάλληλα μέτρα για την αποφυγή συσσώρευσης στατικού ηλεκτρισμού.

Η βιοαιθανόλη πρέπει να βρίσκεται σε θερμοκρασία δωματίου πριν από τη χρήση, καθώς το τζάκι ενδέχεται να είναι δύσκολο να ανάψει εάν το καύσιμο είναι πολύ κρύο.

Τηρείτε πάντοτε τους εθνικούς κανονισμούς που αφορούν την αποθήκευση και την ασφάλεια της βιοαιθανόλης.

Χειρισμός

Αποφύγετε την εισπνοή ατμών ή την επαφή της βιοαιθανόλης με τα μάτια, το δέρμα ή τα ρούχα.

Άτομα με προδιάθεση σε δερματικές αλλεργίες ή αναπνευστικά προβλήματα πρέπει να αποφεύγουν την επαφή με τη βιοαιθανόλη.

Τηρείτε τα γενικά μέτρα ασφαλείας κατά τον χειρισμό χημικών ουσιών.

Μέτρα πυρασφάλειας

Λόγω της υψηλής ευφλεκτότητας της βιοαιθανόλης, οι κανονισμοί πυρασφάλειας πρέπει να τηρούνται αυστηρά στον χώρο αποθήκευσης.

- Η βιοαιθανόλη πρέπει να αποθηκεύεται σε πυράντοχο χώρο, μακριά από πηγές ανάφλεξης.
- Αποθηκεύετε τη βιοαιθανόλη σε πυράντοχο δοχείο και πάντα μακριά από παιδιά.
- Αποφύγετε την επαφή με θερμότητα, σπινθήρες, ανοιχτές φλόγες ή ασύμβατα υλικά, όπως μέταλλα και βάσεις.
- Προστατεύετε το δοχείο από υπερθέρμανση.

Σημαντικές πληροφορίες

- Σημείο ανάφλεξης: 17°C | Σημείο βρασμού: 78°C.
- Το τζάκι ενδέχεται να είναι δύσκολο να ανάψει εάν η βιοαιθανόλη βρίσκεται κάτω από τη θερμοκρασία δωματίου.
- Σε περίπτωση υποψίας κατάποσης βιοαιθανόλης, επικοινωνήστε άμεσα με το Κέντρο Δηλητηριάσεων.

ΠΡΟΕΙΔΟΠΟΙΗΣΗ!

- Μην χρησιμοποιείτε ποτέ άλλους τύπους καυσίμων, υλικά ή βιοαιθανόλη χαμηλότερης ποιότητας, καθώς αυτό ακυρώνει την εγγύηση και ενέχει κίνδυνο.
- Μην προσθέτετε ποτέ αρώματα ή έλαια στη βιοαιθανόλη, καθώς αυτό ακυρώνει την εγγύηση και ενέχει κίνδυνο.
- Μην αναμειγνύετε ποτέ τη βιοαιθανόλη με άλλα καύσιμα, καθώς αυτό ακυρώνει την εγγύηση και ενέχει κίνδυνο.
- Κρατήστε το μακριά από παιδιά και ζώα.



DENATURED BIOETHANOL IS CLASSIFIED AS:

- Εύφλεκτο υγρό Κατηγορίας 1B (ως προς την ευφλεκτότητα)
- Κατηγορία 3 PG II (για τη μεταφορά)
- UN1170 (κωδικός αναγνώρισης)
- Ρυθμίζεται από διάφορα πρότυπα παγκοσμίως



Πρέπει να εξοικειωθείτε με αυτούς τους κανονισμούς και να συμμορφώνεστε με αυτούς, ώστε η αποθήκευση, ο χειρισμός, η μεταφορά και η χρήση του καυσίμου να πραγματοποιούνται με ασφάλεια και σύμφωνα με τη νομοθεσία.

ΑΣΦΑΛΕΙΑ ΚΑΙ ΣΗΜΑΝΤΙΚΕΣ ΟΔΗΓΙΕΣ

Είναι απαραίτητο το τζάκι βιοαιθανόλης να εγκαθίσταται και να χρησιμοποιείται με υπευθυνότητα, λαμβάνοντας προσεκτικά υπόψη τόσο τις περιβαλλοντικές επιπτώσεις όσο και την προσωπική ασφάλεια. Μη εξουσιοδοτημένες τροποποιήσεις ή μετατροπές δεν επιτρέπονται και ακυρώνουν την εγγύηση.

ΓΕΝΙΚΕΣ ΑΠΑΙΤΗΣΕΙΣ ΑΣΦΑΛΕΙΑΣ

- Μην χρησιμοποιείτε το τζάκι εάν οποιοδήποτε μέρος του είναι κατεστραμμένο, συμπεριλαμβανομένου του καυστήρα, του γυαλιού ή των διακοσμητικών στοιχείων.
- Βεβαιωθείτε ότι ο καυστήρας είναι σωστά τοποθετημένος και ότι όλα τα εξαρτήματα είναι ακέραια πριν από τη χρήση.
- Μην τοποθετείτε εύφλεκτα ή οργανικά υλικά μέσα στον θάλαμο καύσης ή απευθείας επάνω από τις φλόγες.
- Μην ανάβετε τη συσκευή όταν είναι ζεστή.
- Μην επιχειρείτε ποτέ να μετακινήσετε το τζάκι ενώ λειτουργεί ή είναι ακόμη ζεστό.
- Μην τοποθετείτε εύφλεκτα αντικείμενα επάνω στη συσκευή.
- Η ύπαρξη περισσότερων της μίας συσκευών στον ίδιο χώρο επιτρέπεται μόνο εφόσον η συνολική ισχύς είναι ίση ή μικρότερη από 4,5 kW και απαιτείται επιπλέον αερισμός του χώρου.
- Μην αφήνετε ποτέ τη συσκευή χωρίς επίβλεψη κατά τη λειτουργία της.

ΑΠΑΙΤΗΣΕΙΣ ΑΕΡΙΣΜΟΥ

Το τζάκι καταναλώνει οξυγόνο και παράγει CO₂ και υδρατμούς.

Ο χώρος πρέπει να αερίζεται επαρκώς και να έχει κατάλληλο μέγεθος.

Ελάχιστο μέγεθος χώρου

Εξαρτάται από τον εξαερισμό.

Σε τυπικό ύψος οροφής 2,5 μέτρων, το τζάκι είναι εγκεκριμένο για τα ακόλουθα ελάχιστα μεγέθη χώρου:

- 34 m² → καλά αεριζόμενος
- 49–68 m² → κανονικός
- 170 m² → ανεπαρκής εξαερισμός

Λιγότερος αερισμός → μεγαλύτερος χώρος.

Οδηγίες

- Κλειστά παράθυρα/πόρτες → χαμηλός
- Μερικώς ανοιχτά → κανονικός
- Συχνά ανοιχτά → υψηλός

Συνιστώμενο: 0,5–1,0 ανανεώσεις/ώρα.

Δεν επιτρέπεται χρήση σε μη αεριζόμενους χώρους.

ΧΡΗΣΗ ΚΑΥΣΙΜΟΥ ΚΑΙ ΑΝΑΠΛΗΡΩΣΗ

- Χρησιμοποιείτε μόνο εγκεκριμένη υγρή βιοαιθανόλη με καθαρότητα 96,5–97,5%.
- Μην αναπληρώνετε τον καυστήρα ενώ είναι ακόμη ζεστός ή σε λειτουργία.
- Αποφύγετε τη διαρροή βιοαιθανόλης στις ορατές επιφάνειες του τζακιού, καθώς θα προκαλέσει μόνιμη ζημιά στη βαμμένη επιφάνεια.
- Καθαρίστε αμέσως τυχόν διαρροές με απορροφητικό πανί.
- Μην υπερβαίνετε ποτέ το μέγιστο επίπεδο πλήρωσης.

Δείτε την ενότητα «Πλήρωση βιοαιθανόλης» στη σελίδα 19.

ΜΕΤΡΑ ΠΡΟΛΗΨΗΣ ΠΥΡΚΑΓΙΑΣ

Λόγω της υψηλής ευφλεκτότητας του προϊόντος, ακολουθείτε πολύ προσεκτικά τα μέτρα πυροπροστασίας:

- Συνιστάται να υπάρχει κατάλληλος εξοπλισμός πυρόσβεσης κοντά στη συσκευή.
- Αποτρέψτε την εκφόρτιση στατικού ηλεκτρισμού κατά τον χειρισμό.
- Αποφύγετε την τοποθέτηση κοντά σε θερμότητα, σπινθήρες ή ασύμβατα υλικά, όπως ισχυρά οξειδωτικά μέσα.
- Μην αποθηκεύετε ή χρησιμοποιείτε το καύσιμο σε θερμοκρασία κάτω από τη θερμοκρασία δωματίου, καθώς η ανάφλεξη μπορεί να είναι δυσκολότερη.

Σε περίπτωση κατάποσης βιοαιθανόλης, επικοινωνήστε άμεσα με τις τοπικές υγειονομικές αρχές ή με το Κέντρο Δηλητηριάσεων.

ΔΙΑΔΙΚΑΣΙΕΣ ΕΚΤΑΚΤΗΣ ΑΝΑΓΚΗΣ

Σε περίπτωση πυρκαγιάς:

- Μέσα πυρόσβεσης: διοξείδιο του άνθρακα (CO₂), ξηρή χημική σκόνη, χημικός αφρός, αφρός ανθεκτικός στο αλκοόλ, εκνέφωμα νερού ή ψεκασμός νερού.
- Μικρές πυρκαγιές: χρησιμοποιήστε χημικά μέσα ή ψεκασμό νερού.
- Μεγάλες πυρκαγιές: χρησιμοποιήστε αφρό ανθεκτικό στο αλκοόλ ή ψεκασμό νερού.
- Ακατάλληλη μέθοδος κατάσβεσης: μην χρησιμοποιείτε πίδακα νερού. Μην ξεπλένετε το δάπεδο με νερό, καθώς οι ατμοί μπορεί να μετακινηθούν και να προκαλέσουν επανάφλεξη.

Εάν η πυρκαγιά είναι ανεξέλεγκτη, επικοινωνήστε άμεσα με την πυροσβεστική υπηρεσία.

ΧΑΡΑΚΤΗΡΙΣΤΙΚΑ ΑΣΦΑΛΕΙΑΣ ΤΟΥ ΤΖΑΚΙΟΥ**Αισθητήρας υπερπλήρωσης**

Αποτρέπει την υπερπλήρωση. Η αντλία πλήρωσης διακόπτει αυτόματα τη λειτουργία της όταν επιτευχθεί το ασφαλές επίπεδο καυσίμου.

Σε περίπτωση υπερπλήρωσης, είναι σημαντικό να απομακρύνετε πλήρως τυχόν χυμένο καύσιμο και να βεβαιωθείτε ότι ο αισθητήρας είναι στεγνός πριν επιχειρήσετε νέα ανάφλεξη.

Αισθητήρας υπερθέρμανσης

Παρακολουθεί τη θερμοκρασία του καυστήρα. Εάν παρουσιαστεί υπερθέρμανση, το τζάκι απενεργοποιείται αυτόματα. Η αναπλήρωση απενεργοποιείται έως ότου η συσκευή κρυώσει.

Έλεγχος διαρροών

Το σύστημα έχει ελεγχθεί στο εργοστάσιο και είναι στεγνό. Εάν ανιχνευθεί διαρροή, το σύστημα διακόπτει αυτόματα τόσο την καύση όσο και την πλήρωση.

Βαλβίδες εκτόνωσης υπερπίεσης

Οι ενσωματωμένες βαλβίδες ασφαλείας απελευθερώνουν τη συσσωρευμένη πίεση σε περίπτωση καθυστερημένης ανάφλεξης ή διαστολής ατμών. Δεν πρέπει ποτέ να φράσσονται.

Θερμαντικό στοιχείο ανάφλεξης – λειτουργία και σκοπός

Όταν το τζάκι τίθεται σε λειτουργία, το θερμαντικό στοιχείο ανάφλεξης ενεργοποιείται και θερμαίνεται, εκπέμποντας πορτοκαλί λάμψη. Σκοπός του είναι η προθέρμανση της βιοαιθανόλης και η έναρξη ελεγχόμενης εξάτμισης και ανάφλεξης. Μόλις επιτευχθεί σταθερή και εγκεκριμένη φλόγα, το θερμαντικό στοιχείο ανάφλεξης απενεργοποιείται αυτόματα.

Όταν το τζάκι απενεργοποιείται, το θερμαντικό στοιχείο ανάφλεξης ενεργοποιείται εκ νέου για να καταναλώσει με ασφάλεια τυχόν υπολειπόμενη βιοαιθανόλη στο



σύστημα. Αυτό διασφαλίζει ελεγχόμενη απενεργοποίηση και ασφαλή λειτουργία.

Αισθητήρας CO₂

Ο αισθητήρας παρακολουθεί το επίπεδο CO₂ και απενεργοποιεί αυτόματα τη συσκευή στα 5.000 ppm CO₂, ώστε να διασφαλίζεται ασφαλής και υγιής ποιότητα αέρα εσωτερικού χώρου. Το τζάκι μπορεί να επανεκκινηθεί μόνο αφού έχει κρυώσει και το επίπεδο CO₂ έχει μειωθεί σε αποδεκτό επίπεδο.

Πριν από την εγκατάσταση και την πρώτη χρήση

- Βεβαιωθείτε ότι η πινακίδα στοιχείων αντιστοιχεί στο καύσιμο που σκοπεύετε να χρησιμοποιήσετε.
- Λάβετε υπόψη ότι ενδέχεται να υπάρχει υπολειπόμενη αιθανόλη λόγω δοκιμών στο εργοστάσιο.
- Εγκαταστήστε το τζάκι σύμφωνα με το παρόν εγχειρίδιο και τους τοπικούς/εθνικούς κανονισμούς.
- Αφήστε το τζάκι να κρυώσει για τουλάχιστον 15 λεπτά πριν καθαρίσετε το γυαλί.
- Διατηρείτε το τζάκι καθαρό και στεγνό κατά την εγκατάσταση.
- Βεβαιωθείτε ότι οι βαλβίδες εκτόνωσης υπερπίεσης λειτουργούν ελεύθερα και δεν είναι φραγμένες.

Δείτε τη σελίδα 15 για τις απαιτούμενες αποστάσεις ασφαλείας.

ΠΡΟΕΙΔΟΠΟΙΗΣΗ – ΚΑΥΤΕΣ ΕΠΙΦΑΝΕΙΕΣ

Κατά τη λειτουργία, ορισμένες περιοχές του τζακιού μπορεί να φτάσουν σε πολύ υψηλές θερμοκρασίες. Αυτό περιλαμβάνει όλες τις γυάλινες επιφάνειες και την επάνω πλάκα. Αποφύγετε την επαφή κατά τη διάρκεια και αμέσως μετά τη χρήση.

Τα παιδιά και τα κατοικίδια πρέπει να διατηρούνται σε ασφαλή απόσταση.

Συνιστάται ανεπιφύλακτα η χρήση εγκεκριμένου προστατευτικού ασφαλείας για παιδιά όταν το τζάκι βρίσκεται σε λειτουργία.



ΕΙΚΟΝΟΓΡΑΜΜΑΤΑ ΚΙΝΔΥΝΟΥ:



Μην ρίχνετε καύσιμο πάνω στις φλόγες



Μην ρίχνετε καύσιμο σε ζεστό καυστήρα



Κρατήστε μακριά από εύφλεκτα αντικείμενα



Απαγορεύεται το κάπνισμα κοντά στο καύσιμο ή στο τζάκι



Μην φυσάτε τις φλόγες



Επιβλαβείς ατμοί – αποφύγετε την εισπνοή



Μην αγγίζετε τις φλόγες ή τα θερμά μέρη



Έχετε πυροσβεστήρα κοντά



Ακολουθείτε τις οδηγίες καυσίμου και ασφάλειας



Εύφλεκτο υλικό



Σημαντική επισήμανση



Πιθανός κίνδυνος

ΠΡΟΕΙΔΟΠΟΙΗΣΗ!

Το προϊόν αυτό είναι συσκευή θέρμανσης. Οι επιφάνειες μπορεί να γίνουν εξαιρετικά θερμές κατά τη λειτουργία και να παραμείνουν ζεστές για τουλάχιστον 15 λεπτά μετά την απενεργοποίηση.

Για την αποφυγή τραυματισμών, μην αγγίζετε τη συσκευή κατά τη διάρκεια ή αμέσως μετά τη χρήση.

Κρατήστε τα παιδιά, τα ηλικιωμένα άτομα και όσους έχουν περιορισμένη κινητικότητα σε ασφαλή απόσταση από τη συσκευή. Διατηρείτε τη συνιστώμενη ελάχιστη απόσταση από οποιαδήποτε εύφλεκτα αντικείμενα, όπως έπιπλα ή κουρτίνες.

**ΠΡΟΕΙΔΟΠΟΙΗΣΗ!**

- Εάν εντοπίσετε διαρροή ή έντονη οσμή βιοαιθανόλης ή ατμών: Απενεργοποιήστε αμέσως το τζάκι χρησιμοποιώντας το τηλεχειριστήριο ή τον διακόπτη τροφοδοσίας.
- Do not use electrical appliances or open flames near the unit while vapors may be present
- Μην χρησιμοποιείτε ηλεκτρικές συσκευές ή ανοιχτές φλόγες κοντά στη συσκευή όσο ενδέχεται να υπάρχουν ατμοί.
- Αερίστε τον χώρο ανοίγοντας παράθυρα και πόρτες.
- Εάν είναι εφικτό, απορροφήστε τη χυμένη αιθανόλη με πανί ή χαρτί κουζίνας.
- Απορρίψτε το υλικό σύμφωνα με τους τοπικούς κανονισμούς.

Μην επανεκκινήσετε το τζάκι έως ότου επιθεωρηθεί και εγκριθεί από εξουσιοδοτημένο τεχνικό.



ΠΑΡΑΔΟΣΗ ΚΑΙ ΣΥΣΚΕΥΑΣΙΑ

Το τζάκι παραδίδεται ασφαλώς στερεωμένο επάνω σε παλέτα μεταφοράς με τη χρήση τεσσάρων στηριγμάτων ασφαλείας μεταφοράς – ένα σε κάθε γωνία (βλέπε Α). Τα στηρίγματα αυτά είναι στερεωμένα με βίδες, οι οποίες πρέπει να αφαιρεθούν πριν από την εγκατάσταση. Αφού αφαιρεθούν οι βίδες, τα στηρίγματα μπορούν να αποσπαστούν (βλέπε Β).

Κατά την παράδοση, ελέγξτε προσεκτικά το τζάκι για εμφανείς φθορές ή ελλείποντα εξαρτήματα. Μην προχωρήσετε στην εγκατάσταση εάν η συσκευή είναι κατεστραμμένη, ελλιπής ή παρουσιάζει οποιοδήποτε ελάττωμα.

Για να διασφαλιστεί η σωστή διαχείριση και η κάλυψη από την εγγύηση:

- Καταγράψετε πάντα άμεσα οποιαδήποτε ζημιά μεταφοράς.
- Επικοινωνήστε με τον έμπορο ή τον διανομέα σας πριν συνεχίσετε την εγκατάσταση, εάν εντοπιστούν προβλήματα.

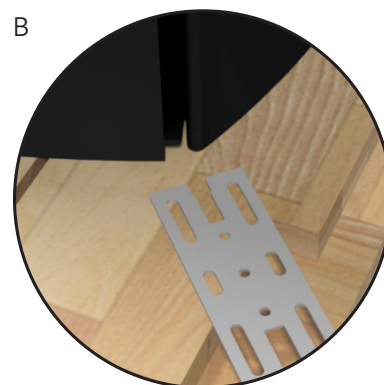
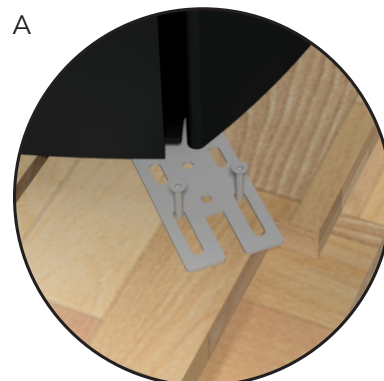

ΑΠΟΡΡΙΨΗ ΚΑΙ ΠΕΡΙΒΑΛΛΟΝΤΙΚΕΣ ΕΚΤΙΜΗΣΕΙΣ

ΑΠΟΡΡΙΨΗ ΣΥΣΚΕΥΑΣΙΑΣ

Το τζάκι αποστέλλεται σε ανακυκλώσιμη συσκευασία. Όλα τα υλικά συσκευασίας πρέπει να απορρίπτονται σύμφωνα με τους τοπικούς ή εθνικούς κανονισμούς διαχείρισης αποβλήτων.

Σημείωση: Ενθαρρύνουμε την υπεύθυνη απόρριψη όλων των υλικών συσκευασίας, ώστε να ελαχιστοποιείται η περιβαλλοντική επιβάρυνση.

Ακολουθεί επισκόπηση των υλικών:

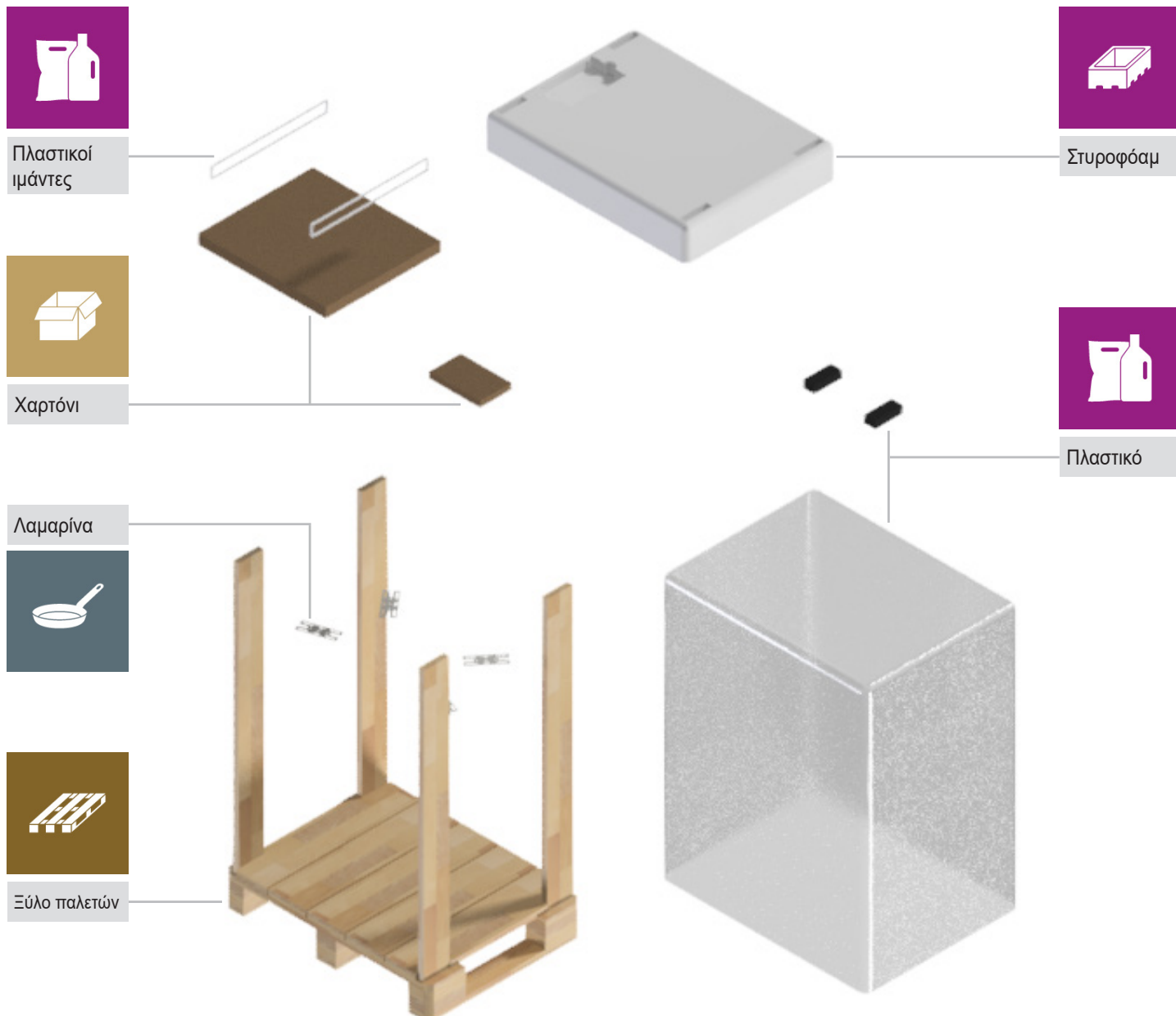

ΕΠΙΣΚΟΠΗΣΗ ΠΕΡΙΕΧΟΜΕΝΩΝ

Τα παρακάτω εξαρτήματα περιλαμβάνονται στο Q-Tee II Bio σας:

- Τηλεχειριστήριο
- Αντλία καυσίμου
- Λαβή
- Τροφοδοσία ρεύματος



ΣΗΜΕΙΩΣΗ!

Το τζάκι προορίζεται για χρήση σε εσωτερικούς χώρους και δεν πρέπει να χρησιμοποιείται σε εξωτερικό περιβάλλον.

ΣΤΑΘΕΡΟΤΗΤΑ ΚΑΙ ΣΩΣΤΗ ΕΓΚΑΤΑΣΤΑΣΗ

Τοποθέτηση και επιφάνεια

Βεβαιωθείτε ότι το τζάκι βιοαιθανόλης τοποθετείται σε σταθερή και επίπεδη επιφάνεια.

Η επιφάνεια τοποθέτησης δεν πρέπει να περιορίζει την παροχή αέρα για την καύση.

Ρύθμιση ύψους

Υπάρχουν τέσσερις βίδες ρύθμισης κάτω από τη συσκευή. Χρησιμοποιήστε τις για να διασφαλίσετε ότι το τζάκι είναι σωστά οριζοντιωμένο.

Διασφάλιση σωστών αποστάσεων

Διατηρείτε τις συνιστώμενες αποστάσεις ασφαλείας από εύφλεκτα υλικά και έπιπλα. Βεβαιωθείτε ότι υπάρχει επαρκής αερισμός γύρω από το τζάκι, ώστε να αποφεύγεται η υπερθέρμανση.

Ακολουθείτε πάντα τις οδηγίες εγκατάστασης και συναρμολόγησης και χρησιμοποιείτε μόνο τα παρεχόμενα ή συνιστώμενα εξαρτήματα.

Έλεγχος

Ελέγξτε ότι το τζάκι στέκεται σταθερά και δεν μπορεί να ανατραπεί λόγω τυχαίας πρόσκρουσης.

Οι σχισμές αέρα συναγωγής και τα πίσω ανοίγματα εξαερισμού δεν πρέπει να καλύπτονται ή να φράσσονται.

Επιβεβαιώστε ότι η βαλβίδα εκτόνωσης πίεσης είναι σωστά τοποθετημένη και ότι μπορεί να ανυψωθεί εύκολα στο εσωτερικό της οροφής του τζακιού (βλέπε φωτογραφίες).



ΣΗΜΕΙΩΣΗ!

Προετοιμασία για τοποθέτηση και εγκατάσταση

- Εγκαταστήστε το τζάκι σε σταθερό δάπεδο που μπορεί να υποστηρίξει το βάρος του.
- Τηρείτε τις αποστάσεις πυρασφάλειας που καθορίζονται στο παρόν εγχειρίδιο.
- Αφού τοποθετηθεί το τζάκι, βεβαιωθείτε ότι είναι οριζοντιωμένο και σωστά ευθυγραμμισμένο.
- Το γυαλί πρέπει να καθαριστεί πριν από την πρώτη χρήση, καθώς δακτυλικά αποτυπώματα και άλλα σημάδια μπορεί να «ψηθούν» στην επιφάνεια.
- Οι περιοχές συναγωγής κάτω από την επάνω πλάκα και ο πίσω εξαερισμός δεν πρέπει ποτέ να καλύπτονται ή να φράσσονται.

Προετοιμασία ηλεκτρικής τροφοδοσίας

- Η παροχή ρεύματος πρέπει να βρίσκεται κοντά στο κάτω μέρος του τζακιού· φροντίστε, επομένως, να σχεδιάσετε την εγκατάσταση αναλόγως. accordingly.



ΑΠΟΣΤΑΣΕΙΣ ΑΣΦΑΛΕΙΑΣ ΑΠΟ ΕΥΦΛΕΚΤΑ ΥΛΙΚΑ

Σκοπός και συμμόρφωση

Το Q-Tea II Bio έχει σχεδιαστεί για οικιακή χρήση σε εσωτερικούς χώρους και δεν απαιτεί καμινάδα. Ωστόσο, είναι ζωτικής σημασίας να τηρούνται όλες οι αποστάσεις ασφαλείας από εύφλεκτα υλικά, ώστε να αποφεύγονται κίνδυνοι πυρκαγιάς και να διασφαλίζεται η ασφαλής λειτουργία.

Οι παρούσες οδηγίες εγκατάστασης συμμορφώνονται με το πρότυπο EN 16647:2015 και τους ισχύοντες εθνικούς οικοδομικούς κανονισμούς. Πριν από την εγκατάσταση, συμβουλευέστε πάντοτε την τοπική νομοθεσία και τις σχετικές οδηγίες.

Πρόσθετες υποχρεωτικές οδηγίες ασφαλείας

- Βεβαιωθείτε ότι η συσκευή τοποθετείται σε σταθερή, πυράντοχη επιφάνεια (π.χ. πλακάκι, σκυρόδεμα).
- Μην εγκαθιστάτε ποτέ τη συσκευή κάτω από κεκλιμένες ή εύφλεκτες οροφές.
- Μην καλύπτετε τη συσκευή και μην τοποθετείτε αντικείμενα επάνω ή γύρω από αυτήν.

Q-ΤΕΕ II ΒΙΟ ΑΠΟ ΤΗΝ ΕΠΑΝΩ ΠΛΑΚΑ ΕΩΣ ΤΗΝ ΟΡΟΦΗ

Α Α Από την επάνω πλάκα έως εύφλεκτη οροφή: 1000 mm



ΠΡΟΕΙΔΟΠΟΙΗΣΗ!

- Η μη τήρηση των αποστάσεων ασφαλείας και των οδηγιών αυτών ενδέχεται να οδηγήσει σε πυρκαγιά, σοβαρό τραυματισμό ή ζημιά σε περιουσία. Η εγκατάσταση πρέπει να πραγματοποιείται σύμφωνα με το παρόν εγχειρίδιο και τους εθνικούς κανονισμούς.
- Μην μετακινείτε ποτέ το τζάκι ενώ βρίσκεται σε λειτουργία ή είναι ζεστό.



Τα παρακάτω διαγράμματα και οι διαστάσεις καθορίζουν τις ελάχιστες αποστάσεις ασφαλείας που απαιτούνται κατά την εγκατάσταση του Q-Tee II Bio κοντά σε εύφλεκτα υλικά. Η τήρηση των αποστάσεων αυτών είναι υποχρεωτική, ώστε να διασφαλίζεται η πυρασφάλεια και η σωστή λειτουργία.

Εμπρόσθια εγκατάσταση:

A Πίσω απόσταση 50 mm

B Πλευρικός τοίχος 250 mm

C Απόσταση από έπιπλα 700 mm

Γωνιακή εγκατάσταση:

D Πίσω/Πλευρική απόσταση 50 mm

E Απόσταση από έπιπλα 700 mm

Εμπρόσθια εγκατάσταση



Γωνιακή εγκατάσταση



ΠΡΟΕΙΔΟΠΟΙΗΣΗ!

- Οι αποστάσεις πρέπει να μετρώνται από το εξωτερικό σημείο της συσκευής, συμπεριλαμβανομένου του γυαλιού και της λαβής.
- Δεν επιτρέπεται η ύπαρξη εύφλεκτων υλικών (κουρτίνες, διακοσμητικά, έπιπλα) εντός της ζώνης ασφαλείας.
- Ακολουθείτε πάντοτε τα διαγράμματα εγκατάστασης. Σε περίπτωση αμφιβολίας, επικοινωνήστε με εξουσιοδοτημένο εγκαταστάτη.
- Διατηρείτε επαρκή αερισμό γύρω από τη συσκευή – μην την εγκαθιστάτε σε κλειστές εσοχές.



ΕΓΚΑΤΑΣΤΑΣΗ ΛΑΒΗΣ ΠΟΡΤΑΣ

Αυτή η ενότητα εξηγεί πώς να αφαιρέσετε την προσωρινή λαβή και να εγκαταστήσετε σωστά τη μόνιμη λαβή πριν από τη χρήση του τζακιού.

Οδηγίες αντικατάστασης λαβής

1. Αφαίρεση της προσωρινής λαβής

- Η συσκευή παραδίδεται με μεταλλική λαβή μεταφοράς.
- Ξεβιδώστε τις δύο βίδες που συγκρατούν την προσωρινή λαβή στη θέση της (βλέπε εικόνα 1).



Εικόνα 1
Προσωρινή λαβή

- #### 2. Εγκατάσταση της μόνιμης λαβής
- Τοποθετήστε τη μόνιμη λαβή στη βάση της πόρτας όπως φαίνεται (εικόνα 2).

- Σφίξτε τις δύο βίδες.
- Βεβαιωθείτε ότι η λαβή είναι σταθερά τοποθετημένη πριν χειριστείτε την πόρτα.



Εικόνα 2
Μόνιμη λαβή



ΠΡΟΕΙΔΟΠΟΙΗΣΗ!

- Μην ανοίγετε ποτέ την πόρτα ενώ η συσκευή βρίσκεται σε λειτουργία ή είναι ζεστή.
- Ανοίγετε την πόρτα μόνο όταν το τζάκι είναι απενεργοποιημένο και έχει κρυώσει, ώστε να αποφεύγονται εγκαύματα ή ακατάλληλη καύση.



ΤΟΠΟΘΕΤΗΣΗ ΔΙΑΚΟΣΜΗΣΗΣ – ΠΡΟΑΙΡΕΤΙΚΑ

Το τζάκι μπορεί να λειτουργεί με ή χωρίς διακοσμητικά στοιχεία.

Τα διακοσμητικά στοιχεία αποτελούν προαιρετικά αξεσουάρ.

Η RAIS προσφέρει εγκεκριμένα διακοσμητικά πακέτα, τα οποία μπορούν να αγοραστούν ξεχωριστά:

- Σετ κορμών – Διακοσμητικοί κεραμικοί κορμοί
- Διακοσμητικό γυαλί + πέτρες – Σκούρο πορτοκαλί γυαλί και μαύρες πέτρες

Επιτρεπόμενες ζώνες διακόσμησης

- Τα διακοσμητικά επιτρέπεται να τοποθετούνται μόνο εκτός της περιοχής του καυστήρα.
- Χρησιμοποιείτε μόνο αυθεντικά διακοσμητικά που παρέχονται ή έχουν εγκριθεί από τη RAIS.
- Βεβαιωθείτε ότι τα διακοσμητικά δεν εμποδίζουν τα ανοίγματα ούτε παρεμβαίνουν στην εξάπλωση της φλόγας.

Απαγορευμένες ζώνες διακόσμησης

- Μην τοποθετείτε ποτέ διακοσμητικά απευθείας επάνω από τον καυστήρα.
- Μην τοποθετείτε αντικείμενα στην κεντρική κόκκινη ζώνη που απεικονίζεται στο διάγραμμα.
- Αποφύγετε εύφλεκτα ή μη ανθεκτικά στη θερμότητα υλικά.

ζώνες διακόσμησης

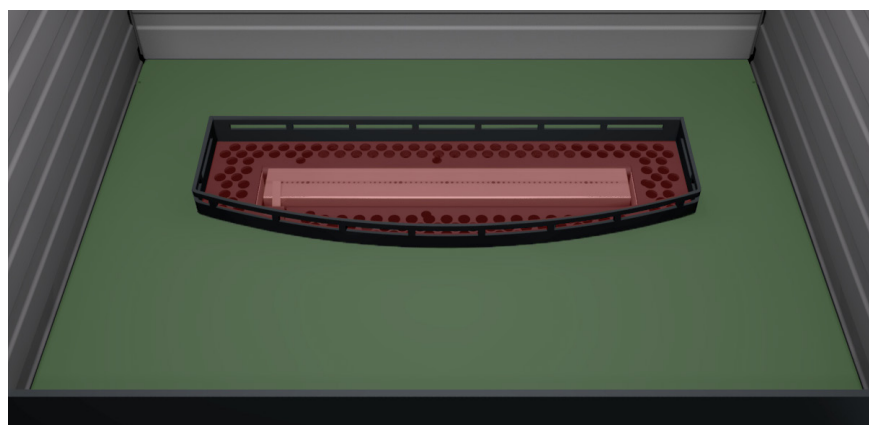

- Επιτρέπεται
- Δεν επιτρέπεται

ΠΑΡΑΔΕΙΓΜΑ ΔΙΑΚΟΣΜΗΣΗΣ



ΠΡΟΕΙΔΟΠΟΙΗΣΗ!

Τα διακοσμητικά επιτρέπεται να τοποθετούνται μόνο εκτός της περιοχής του καυστήρα. Σε καμία περίπτωση δεν πρέπει να έρχονται σε επαφή με τις φλόγες. Η λανθασμένη τοποθέτηση διακοσμητικών στοιχείων μπορεί να:

- Αλλοιώσει τη συμπεριφορά της φλόγας
- Προκαλέσει ατελή καύση ή δημιουργία αιθάλης
- Δημιουργήσει κίνδυνο πυρκαγιάς



ΣΥΝΔΕΣΗ ΚΑΙ ΕΚΚΙΝΗΣΗ

ΣΚΟΠΟΣ ΚΑΙ ΣΥΜΜΟΡΦΩΣΗ

Πριν από τη χρήση του τζακιού, πρέπει να συνδεθεί σε γειωμένη πρίζα. Αυτό διασφαλίζει την ασφαλή λειτουργία της συσκευής και τη συμμόρφωσή της με όλες τις ισχύουσες απαιτήσεις. Η εσφαλμένη γείωση μπορεί να οδηγήσει σε δυσλειτουργία.

ΠΛΗΡΩΣΗ ΒΙΟΑΙΘΑΝΟΛΗΣ

Προετοιμασία και ρύθμιση

Αφού συνδέσετε το τζάκι στην παροχή ρεύματος, μπορείτε να ξεκινήσετε τη διαδικασία πλήρωσης χρησιμοποιώντας την παρεχόμενη αυτόματη αντλία.

Ο ένας σωλήνας πρέπει να τοποθετηθεί στο δοχείο βιοαιθανόλης, αφαιρώντας πρώτα το μαύρο πώμα. Ο δεύτερος σωλήνας διαθέτει ακροφύσιο, το οποίο πρέπει να κουμπώσει στη θύρα πλήρωσης του τζακιού. Ένα χαρακτηριστικό «κλικ» επιβεβαιώνει ότι η σύνδεση είναι ασφαλής.

Το καλώδιο τροφοδοσίας της αντλίας πρέπει να συνδεθεί στο τζάκι πριν από την πλήρωση. Το καλώδιο αυτό παρέχει ρεύμα και μεταδίδει δεδομένα θερμοκρασίας για την ασφαλή πλήρωση. Εάν το τζάκι είναι πολύ ζεστό, η πλήρωση θα μπλοκαριστεί αυτόματα. Δείτε την εικόνα 1.

Εικόνα 1

Ρύθμιση αντλίας πλήρωσης



Εικόνα 2

Διακόπτης On/Off αντλίας



Εικόνα 3

Αποσυνδέστε το ακροφύσιο

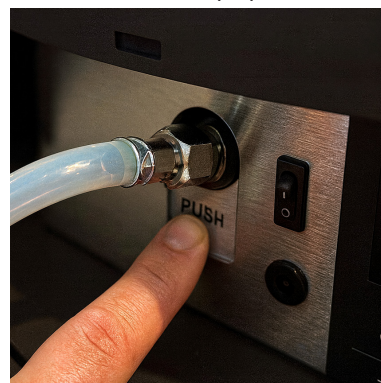

Οδηγίες πλήρωσης

Ενεργοποιήστε την αντλία. Η πλήρωση ξεκινά αυτόματα όταν το τζάκι βρίσκεται σε ασφαλή θερμοκρασία. Η αντλία θα σταματήσει όταν η δεξαμενή του τζακιού γεμίσει πλήρως (100%). Βεβαιωθείτε ότι απενεργοποιείτε την αντλία αμέσως μετά την άδειαση του δοχείου βιοαιθανόλης, ώστε να αποτραπεί η λειτουργία της αντλίας χωρίς υγρό. Δείτε την εικόνα 2.

Όταν ολοκληρωθεί η πλήρωση, αποσυνδέστε το ακροφύσιο πιέζοντας το κουμπί απελευθέρωσης στον σύνδεσμο κάτω από το ακροφύσιο. Δείτε την εικόνα 3 και επανατοποθετήστε το μαύρο πώμα στον άλλο σωλήνα. Είναι σημαντικό να μην αδειάσει ο σωλήνας από βιοαιθανόλη.

ΣΗΜΕΙΩΣΗ: Αποφύγετε τη διαρροή βιοαιθανόλης σε επιφάνειες, καθώς θα προκαλέσει μόνιμη ζημιά στη βαμμένη επιφάνεια.

Μετά την ολοκλήρωση της πλήρωσης, το τζάκι είναι έτοιμο για χρήση. Ακολουθείτε πάντα τις οδηγίες εκκίνησης και λειτουργίας για να διασφαλίζεται η ασφάλεια και η βέλτιστη απόδοση.

ΣΗΜΕΙΩΣΗ!

- Μην αναπληρώνετε ποτέ το τζάκι ενώ βρίσκεται σε λειτουργία. Η αντλία δεν θα λειτουργήσει εάν το τζάκι είναι πολύ ζεστό.
- Η ανάφλεξη δεν θα ξεκινήσει εάν η αντλία παραμένει συνδεδεμένη.
- Αποφύγετε τη διαρροή βιοαιθανόλης σε επιφάνειες – αυτό θα προκαλέσει μόνιμη ζημιά.
- Μην ρίχνετε αιθανόλη απευθείας σε ζεστό ή αναμμένο τζάκι.
- Για να αποτραπεί η ακούσια εκκίνηση, απενεργοποιείτε πάντα την αντλία χρησιμοποιώντας τον κεντρικό διακόπτη μετά την πλήρωση.



ΠΡΟΕΙΔΟΠΟΙΗΣΗ!

- Μην χρησιμοποιείτε ποτέ άλλους τύπους καυσίμων, υλικά ή βιοαιθανόλη χαμηλότερης ποιότητας, καθώς αυτό ακυρώνει την εγγύηση και ενέχει κίνδυνο.
- Μην προσθέτετε ποτέ αρώματα ή έλαια στη βιοαιθανόλη, καθώς αυτό ακυρώνει την εγγύηση και ενέχει κίνδυνο.
- Μην αναμειγνύετε ποτέ τη βιοαιθανόλη με άλλα καύσιμα, καθώς αυτό ακυρώνει την εγγύηση και ενέχει κίνδυνο.





ΠΡΩΤΗ ΕΝΑΡΞΗ ΛΕΙΤΟΥΡΓΙΑΣ ΤΟΥ ΤΖΑΚΙΟΥ

Πριν από τη λειτουργία του τζακιού, βεβαιωθείτε ότι έχουν αφαιρεθεί όλες οι συσκευασίες, τα προστατευτικά μεταφοράς και οι ετικέτες. Το γυαλί πρέπει να καθαριστεί σωστά και να ελεγχθεί για τυχόν ζημιές. Αυτό διασφαλίζει την ασφαλή λειτουργία και τις βέλτιστες συνθήκες ανάφλεξης.

ΣΗΜΕΙΩΣΗ: Η θερμοκρασία δωματίου πρέπει να είναι τουλάχιστον 15 °C για να εξασφαλιστεί σωστή ανάφλεξη και να αποφευχθεί η συμπύκνωση.

ΔΙΑΔΙΚΑΣΙΑ ΕΚΚΙΝΗΣΗΣ

Για την πρώτη ανάφλεξη του τζακιού:

- Πατήστε το κουμπί ενεργοποίησης  στο πάνελ ελέγχου, που βρίσκεται πίσω από την πόρτα, για να ενεργοποιήσετε το τζάκι.
- Βεβαιωθείτε ότι η πόρτα του τζακιού είναι κλειστή.
- Μετά την ενεργοποίηση, έχετε ένα λεπτό για να ανάψετε τις φλόγες.
- Ανάψτε τις φλόγες χρησιμοποιώντας μία από τις παρακάτω μεθόδους:
 - το πάνελ ελέγχου
 - το τηλεχειριστήριο*
 - την εφαρμογή
- Χρησιμοποιήστε το σύμβολο ανάφλεξης  για να ξεκινήσει η διαδικασία εκκίνησης. Δύο ηχητικά σήματα επιβεβαιώνουν την εκκίνηση.
- Ο καυστήρας θα προθερμανθεί και θα δειτε σταδιακή λάμψη στο εσωτερικό.
- Μετά από 2–3 λεπτά, θα εμφανιστούν ορατές φλόγες.
- Μετά από περίπου 6 λεπτά, το σύστημα φτάνει σε κανονική λειτουργία.
- Το τζάκι θα ξεκινήσει στο επίπεδο 3. Κατά την πρώτη χρήση, αφήστε το να λειτουργήσει για τουλάχιστον 2–3 ώρες στο επίπεδο 5, ώστε να ωριμάσει η βαφή και να διασφαλιστεί η μελλοντική ασφαλής λειτουργία. Συνιστάται να έχετε ανοιχτά τα παράθυρα κατά την πρώτη ανάφλεξη και να μην υπάρχουν άτομα ή ζώα στον ίδιο χώρο.

*Πριν χρησιμοποιήσετε το τηλεχειριστήριο, ακολουθήστε τις παρεχόμενες οδηγίες για να το συνδέσετε με το τζάκι βιοαιθανόλης. Για περισσότερες πληροφορίες, σαρώστε τον κωδικό QR.



Δείτε τις επόμενες σελίδες για ερισσότερες οδηγίες σχετικά με τη λειτουργία του τζακιού.

ΚΑΝΟΝΙΚΟΙ ΗΧΟΙ ΛΕΙΤΟΥΡΓΙΑΣ

Clicking or ticking noises

Κατά την εκκίνηση ή την ψύξη, το τζάκι μπορεί να παράγει ήχους κλικ ή τικ. Αυτό είναι φυσιολογικό και οφείλεται στη θερμική διαστολή και συστολή των μεταλλικών εξαρτημάτων.

Ήχοι βρασμού

Ενδέχεται να ακούγεται ένας ήπιος ήχος βρασμού από τη συσκευή. Αυτό αποτελεί μέρος του συστήματος ασφαλείας: η βιοαιθανόλη μετατρέπεται σε ατμό πριν από την ανάφλεξη, ώστε να μην υπάρχει άμεση επαφή με το υγρό καύσιμο.

Ήχος αντλίας

Εάν ακούσετε προσεκτικά, ενδέχεται να παρατηρήσετε έναν ελαφρύ ήχο από το μοτέρ της αντλίας. Η αντλία αυτή ρυθμίζει την ποσότητα βιοαιθανόλης που εισέρχεται στο τζάκι. Ο ήχος αυτός είναι φυσιολογικός κατά την εκκίνηση και την απενεργοποίηση.

Μικρό «φουσκωτό» κατά την ανάφλεξη

Κατά την πρώτη ανάφλεξη μπορεί να παρουσιαστεί ένας ήπιος ήχος «φουσκώματος». Πρόκειται για την ανάφλεξη των ατμών και είναι φυσιολογικό. Η έντασή του μπορεί να διαφέρει ανάλογα με τις συνθήκες του περιβάλλοντος, όπως το αν ο χώρος είναι ζεστός ή κρύος.

ΧΕΙΡΟΚΙΝΗΤΗ ΑΠΕΝΕΡΓΟΠΟΙΗΣΗ

Εάν το τηλεχειριστήριο δεν είναι διαθέσιμο ή δεν ανταποκρίνεται:

- Απενεργοποιήστε το τζάκι αποσυνδέοντας την παροχή ρεύματος από την πρίζα ή τον διακόπτη.
- Η φλόγα θα σβήσει σταδιακά καθώς το σύστημα απενεργοποιείται με ασφάλεια.

ΕΝΣΩΜΑΤΩΜΕΝΟ ΣΥΣΤΗΜΑ ΑΣΦΑΛΕΙΑΣ

Το τζάκι παρακολουθεί συνεχώς τη θερμοκρασία και άλλες βασικές παραμέτρους. Εάν ανιχνευθούν μη φυσιολογικές τιμές (π.χ. υπερθέρμανση ή διαρροή αιθανόλης), το σύστημα απενεργοποιείται αυτόματα.

ΣΗΜΕΙΩΣΗ!

Βεβαιωθείτε ότι ο χώρος αερίζεται κατά την πρώτη ανάφλεξη. Μικρή ποσότητα καπνού ή οσμής μπορεί να παρουσιαστεί καθώς το τζάκι θερμαίνεται για πρώτη φορά· αυτό θα εξαφανιστεί μετά από περίπου 2–3 ώρες λειτουργίας στη μέγιστη ισχύ. Κρατήστε παιδιά και κατοικίδια μακριά.

Οι επιφάνειες και το γυαλί μπορεί να γίνουν πολύ ζεστά – μην τα αγγίζετε κατά τη διάρκεια ή αμέσως μετά τη λειτουργία.

Προσοχή: Μην αγγίζετε ορατές επιφάνειες ή το γυαλί, καθώς γίνονται εξαιρετικά ζεστά.



ΠΙΝΑΚΑΣ ΕΛΕΓΧΟΥ

Το τζάκι διαθέτει ενσωματωμένο πίνακα ελέγχου, ο οποίος βρίσκεται πίσω από την μπροστινή πόρτα. Ο πίνακας αυτός σας επιτρέπει να παρακολουθείτε την κατάσταση και να ελέγχετε άμεσα τις βασικές λειτουργίες.

Για να ενεργοποιήσετε το τζάκι βιοαιθανόλης, πατήστε το κουμπί ενεργοποίησης που βρίσκεται πίσω από την πόρτα. Σύμφωνα με το ισχύον πρότυπο, η ανάφλεξη επιτρέπεται μόνο όταν ο χρήστης έχει οπτική επαφή με τις φλόγες. Αυτό διασφαλίζει ασφαλή λειτουργία και άμεση επιβεβαίωση της σωστής ανάφλεξης.

Μόλις ενεργοποιηθεί το κουμπί ενεργοποίησης στο πάνελ ελέγχου, έχετε ένα λεπτό για να ανάψετε τις φλόγες. Η ανάφλεξη μπορεί να πραγματοποιηθεί μέσω του πάνελ ελέγχου, του τηλεχειριστηρίου ή της εφαρμογής για κινητά.

ΣΗΜΕΙΩΣΗ: Βεβαιωθείτε πάντα ότι το τζάκι παραμένει σε καθαρή οπτική επαφή κατά την ανάφλεξη.



ΜΗΝΥΜΑΤΑ ΚΑΤΑΣΤΑΣΗΣ

Η οθόνη εμφανίζει την τρέχουσα κατάσταση λειτουργίας:

ΚΑΤΑΣΤΑΣΗ	ΠΕΡΙΓΡΑΦΗ
READY	Το τζάκι είναι ενεργοποιημένο και έτοιμο για ανάφλεξη ή πλήρωση.
STARTING	Η ακολουθία εκκίνησης της ανάφλεξης βρίσκεται σε εξέλιξη.
FIRE ON	Οι φλόγες είναι ενεργές και λειτουργούν κανονικά. Τα χειριστήρια είναι ενεργά.
TURNING OFF	Το τζάκι απενεργοποιείται και ψύχεται. Το σύστημα παραμένει ζεστό. Οι λειτουργίες τηλεχειρισμού είναι μπλοκαρισμένες κατά την ψύξη.
PUMP ON	Η αντλία πλήρωσης είναι συνδεδεμένη ή αδειάζει ενεργά τον θάλαμο εξάτμισης.
FUEL LEVEL	Εμφανίζεται η υπολειπόμενη ποσότητα καυσίμου
ERROR	Έχει ενεργοποιηθεί καθορισμένο σφάλμα συστήματος. Δείτε την ενότητα Κωδικοί σφαλμάτων & ενέργειες.
UNKNOWN	Έχει παρουσιαστεί μη προσδιορισμένο σφάλμα. Επικοινωνήστε με τον τοπικό αντιπρόσωπο.

Λειτουργίες κουμπιών

Ο πίνακας αποτελείται από 4 κουμπιά:

- Τροφοδοσία  Ενεργοποιεί ή απενεργοποιεί την οθόνη.
- Έναρξη/Διακοπή  Εκκινεί ή διακόπτει τη λειτουργία της φλόγας.
- Αύξηση επιπέδου + Αυξάνει το ύψος της φλόγας.
- Μείωση επιπέδου – Μειώνει το ύψος της φλόγας.

Το τρέχον επίπεδο φλόγας (1–5 ή E για Eco) εμφανίζεται απευθείας στον πίνακα.

Λειτουργία αναμονής:

Εάν ο πίνακας δεν χρησιμοποιηθεί για λίγα λεπτά, μεταβαίνει σε λειτουργία αναμονής για εξοικονόμηση ενέργειας. Πατήστε οποιοδήποτε κουμπί για να επανενεργοποιηθεί η οθόνη.

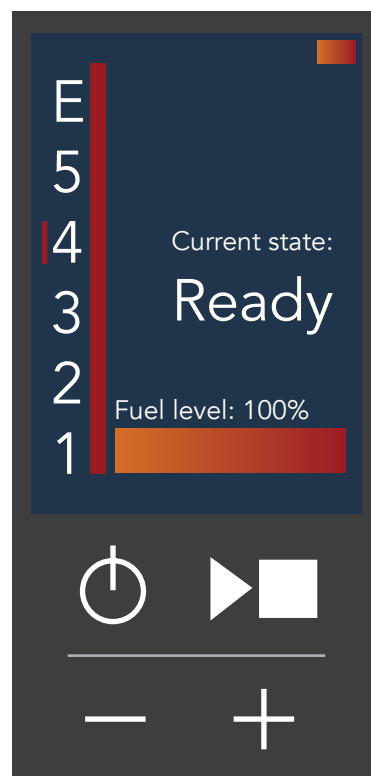

ΠΡΟΕΙΔΟΠΟΙΗΣΗ!



Για τη διασφάλιση ασφαλούς λειτουργίας:

- Μην ανοίγετε ποτέ την πόρτα του τζακιού κατά την ανάφλεξη, την ενεργή καύση ή τη διαδικασία απενεργοποίησης.
- Το άνοιγμα της πόρτας μπορεί να προκαλέσει απότομη μετακίνηση της φλόγας, διαρροή καπνού ή απώλεια ελέγχου της καύσης.
- Να αφήνετε πάντα το τζάκι να σβήσει πλήρως και να κρυώσει πριν ανοίξετε την πόρτα για έλεγχο, πλήρωση ή καθαρισμό.
- Το άνοιγμα της πόρτας σε ακατάλληλη στιγμή μπορεί να οδηγήσει σε τραυματισμό, ζημιά στη συσκευή ή μη ασφαλή λειτουργία.

ΤΗΛΕΧΕΙΡΙΣΤΗΡΙΟ

ΕΠΙΣΚΟΠΗΣΗ ΚΟΥΜΠΙΩΝ ΚΑΙ ΛΕΙΤΟΥΡΓΙΩΝ

Το τηλεχειριστήριο του τζακιού βιοαιθανόλης διαθέτει τα ακόλουθα κουμπιά:

- Power  – Απενεργοποιεί το πάνελ ελέγχου.
- Start/Stop  – Εκκινεί ή σβήνει τη φλόγα.
- 1–5 – Ρυθμίζει το επίπεδο φλόγας (από χαμηλό σε υψηλό).
- ECO – Ενεργοποιεί τη λειτουργία ECO (βλέπε επεξήγηση παρακάτω).
- OK – Επιβεβαιώνει τις ρυθμίσεις ή ελέγχει αν το τηλεχειριστήριο είναι συνδεδεμένο με τη μονάδα ελέγχου του τζακιού.

Εάν το τηλεχειριστήριο δεν ανταποκρίνεται, ελέγξτε πρώτα το επίπεδο της μπαταρίας.

ΟΔΗΓΙΕΣ ΕΚΚΙΝΗΣΗΣ

- Όταν το τζάκι ενεργοποιείται και ξεκινά, ξεκινά στο επίπεδο φλόγας 3.
- Η ρύθμιση της φλόγας προς τα πάνω ή προς τα κάτω γίνεται διαθέσιμη μόλις απενεργοποιηθεί το θερμαντικό στοιχείο ανάφλεξης. Αυτό επιτρέπει στη βιοαιθανόλη να φτάσει στη βέλτιστη θερμοκρασία εξάτμισης και διασφαλίζει σταθερή λειτουργία.

Μια κανονική εκκίνηση διαρκεί περίπου 4–5 λεπτά.

ΚΑΤΑΝΟΗΣΗ ΤΩΝ ΗΧΩΝ ΤΟΥ ΤΗΛΕΧΕΙΡΙΣΤΗΡΙΟΥ

Κατά τη λειτουργία, το τζάκι εκπέμπει διάφορους ήχους συστήματος:

- Σύντομο μονό μπιπ: Ελήφθη εντολή (με κάθε πάτημα κουμπιού).
- Δύο μπιπ: Έναρξη διαδικασίας ανάφλεξης.
- Τέσσερα μπιπ: Το τζάκι απενεργοποιείται.

ΣΧΕΤΙΚΑ ΜΕ ΤΗ ΛΕΙΤΟΥΡΓΙΑ ECO

Όταν ενεργοποιείται η λειτουργία ECO, το τζάκι ρυθμίζει αυτόματα τη φλόγα μεταξύ των επιπέδων 1 και 5, ανάλογα με την τρέχουσα θερμοκρασία και τα πρότυπα χρήσης. Η λειτουργία αυτή έχει σχεδιαστεί για τη βελτιστοποίηση της κατανάλωσης και την παράταση του χρόνου καύσης, με μέση κατανάλωση καυσίμου αντίστοιχη του επιπέδου 3.

Πλεονεκτήματα της λειτουργίας ECO:

- Αυτόματη ρύθμιση φλόγας
- Μειωμένη κατανάλωση βιοαιθανόλης
- Ίδανική για παρατεταμένη χρήση με σταθερή απόδοση θερμότητας



ΠΑΙΔΙΚΟ ΚΛΕΙΔΩΜΑ

Το τζάκι διαθέτει ενσωματωμένο παιδικό κλειδωμά, το οποίο μπορεί να χρησιμοποιηθεί όταν το τηλεχειριστήριο είναι συνδεδεμένο. Πατήστε τα κουμπιά 1 και 4 ταυτόχρονα για να ενεργοποιήσετε ή να απενεργοποιήσετε το παιδικό κλειδωμά. Ένα σύντομο ηχητικό σήμα επιβεβαιώνει

την ενέργεια. Όταν ενεργοποιηθεί, τα χειριστήρια απενεργοποιούνται και η οθόνη πίσω από την πόρτα δείχνει ότι το παιδικό κλειδωμά είναι ενεργό. Η λειτουργία μέσω της εφαρμογής παραμένει διαθέσιμη όταν το τηλεχειριστήριο είναι κλειδωμένο.

ΧΡΟΝΟΔΙΑΚΟΠΤΗΣ ΑΠΕΝΕΡΓΟΠΟΙΗΣΗΣ

Ο χρονοδιακόπτης απενεργοποίησης (αντίστροφης μέτρησης) μπορεί να ρυθμιστεί χρησιμοποιώντας το αριστερό βέλος στο τηλεχειριστήριο. Μετά την ενεργοποίηση, ο χρονοδιακόπτης μετρά αντίστροφα. Όταν η μέτρηση φτάσει στο μηδέν, το τζάκι απενεργοποιείται αυτόματα.

- Χρησιμοποιήστε το  για είσοδο στο μενού ρύθμισης χρόνου
- Χρησιμοποιήστε τα  ή  για αύξηση ή μείωση σε βήματα των 30 λεπτών
- Επιβεβαιώστε με OK όταν ο επιθυμητός χρόνος επισημανθεί με κόκκινο



ΑΝΤΙΚΑΤΑΣΤΑΣΗ ΜΠΑΤΑΡΙΑΣ

Στο πίσω μέρος του τηλεχειριστηρίου, σύρετε το κάλυμμα της μπαταρίας προς τα κάτω για να το αφαιρέσετε. Τοποθετήστε μία μπαταρία 3V CR2025 στη θήκη. Βεβαιωθείτε ότι η θετική (+) πλευρά κοιτά προς τα κάτω στο κάλυμμα της μπαταρίας, όπως φαίνεται στην παρακάτω εικόνα. Επανατοποθετήστε το κάλυμμα σύροντάς το πίσω στη θέση του.



ΕΛΕΓΧΟΣ ΜΕΣΩ ΕΦΑΡΜΟΓΗΣ

Το τζάκι μπορεί να λειτουργεί και να παρακολουθείται μέσω της ειδικής εφαρμογής για smartphone. Η εφαρμογή προσφέρει πλήρη έλεγχο των βασικών λειτουργιών και παρέχει ζωντανή ενημέρωση για την τρέχουσα κατάσταση της συσκευής.

ΣΥΝΔΕΣΗ ΤΗΣ ΕΦΑΡΜΟΓΗΣ

Πριν από τη χρήση της εφαρμογής, βεβαιωθείτε ότι το τζάκι είναι ενεργοποιημένο και συνδεδεμένο:

- Κατεβάστε την εφαρμογή από το App Store ή το Google Play (αναζητήστε "RAIS Bio").
- Ενεργοποιήστε το Bluetooth στη φορητή σας συσκευή.
- Ανοίξτε την εφαρμογή και ακολουθήστε τις οδηγίες στην οθόνη.
- Όταν σας ζητηθεί, πατήστε την επάνω δεξιά γωνία για να επιλέξετε το μοντέλο σας.

Είναι δυνατή η προσθήκη έως και 10 διαφορετικών τζακιών.

ΔΙΑΘΕΣΙΜΕΣ ΛΕΙΤΟΥΡΓΙΕΣ ΣΤΗΝ ΕΦΑΡΜΟΓΗ

Ανάφλεξη / Απενεργοποίηση

Εκκινήστε ή διακόψτε τη φλόγα με ένα μόνο άγγιγμα.

Ρύθμιση επιπέδου φλόγας

Σύρετε για να ρυθμίσετε τη φλόγα μεταξύ των επιπέδων 1 έως 5.

Λειτουργία ECO

Ενεργοποιήστε τη λειτουργία ECO για αυτόματη ρύθμιση μεταξύ των επιπέδων 1–5 (αντίστοιχο του επιπέδου 3 σε μέση χρήση).

Ρυθμίσεις χρονοδιακόπτη

Προγραμματίστε το τζάκι ώστε να απενεργοποιείται αυτόματα μετά από επιλεγμένο χρόνο.

Παρακολούθηση κατάστασης

Επισκόπηση σε πραγματικό χρόνο της κατανάλωσης βιοαιθανόλης, του επιπέδου καυσίμου και του υπολειπόμενου χρόνου καύσης.

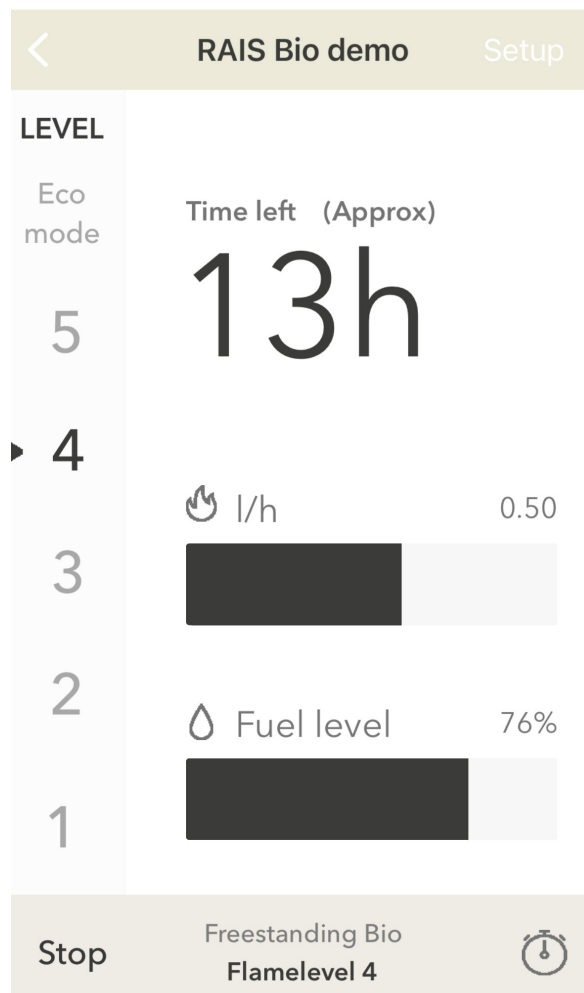

ΚΩΔΙΚΟΙ ΣΦΑΛΜΑΤΩΝ

Εάν το τζάκι ανιχνεύσει πρόβλημα λειτουργίας, μεταβαίνει αυτόματα σε κατάσταση σφάλματος και εμφανίζει τον αντίστοιχο κωδικό σφάλματος στον πίνακα ελέγχου.

Ο παρακάτω πίνακας εξηγεί κάθε κωδικό σφάλματος καθώς και τον απαιτούμενο έλεγχο και τη διορθωτική ενέργεια πριν από την επαναφορά του συστήματος.

Εάν κάποιο σφάλμα επανεμφανιστεί μετά την επαναφορά ή παρουσιαστεί επανειλημμένα, πρέπει να διακόψετε τη χρήση του τζακιού και να επικοινωνήσετε με τον αντιπρόσωπό σας για τεχνική υποστήριξη.

ΚΩΔΙΚΟΣ ΣΦΑΛΜΑΤΟΣ	ΕΠΕΞΗΓΗΣΗ	ΣΥΝΘΗΚΗ ΕΝΕΡΓΟΠΟΙΗΣΗΣ	ΑΠΑΙΤΟΥΜΕΝΗ ΕΝΕΡΓΕΙΑ
TRAY_TEMP_OUT_OF_RANGE	Θερμοκρασία δίσκου υψηλή/χαμηλή	Η θερμοκρασία του δίσκου είναι κάτω από το ελάχιστο ή πάνω από το μέγιστο	Το τζάκι πρέπει να απενεργοποιηθεί και να ενεργοποιηθεί ξανά για επαναφορά του σφάλματος.
NO_FLAME_DETECTED	Δεν ανιχνεύεται φλόγα	Αποτυχία θέρμανσης ή παρατεταμένη χαμηλή θερμοκρασία δίσκου μετά την εκκίνηση	Το τζάκι πρέπει να απενεργοποιηθεί και να ενεργοποιηθεί ξανά για επαναφορά του σφάλματος.
FLAME_EXTINGUISHED	Η φλόγα έσβησε	Η θερμοκρασία του δίσκου μειώθηκε κατά ≥ 40 °C σε σχέση με την προηγούμενη	Το τζάκι πρέπει να απενεργοποιηθεί και να ενεργοποιηθεί ξανά για επαναφορά του σφάλματος.
SPILL_DETECTED	Ανίχνευση διαρροής	Ο αισθητήρας διαρροής υποδεικνύει διαρροή	Ελέγξτε για υγρά στην επάνω πλευρά της δεξαμενής. Εάν δεν υπάρχουν υγρά, ελέγξτε εάν μεταλλικοί σωλήνες έρχονται σε επαφή μεταξύ αισθητήρα και δεξαμενής. Στη συνέχεια, απενεργοποιήστε και ενεργοποιήστε ξανά το τζάκι για επαναφορά του σφάλματος.
CO2_TOO_HIGH	Υψηλό CO ₂	Η ένδειξη CO ₂ από τον αισθητήρα υπερβαίνει τα 5000 ppm	Το τζάκι πρέπει να απενεργοποιηθεί και να ενεργοποιηθεί ξανά για επαναφορά του σφάλματος. Το τζάκι μπορεί να εκκινηθεί όταν το επίπεδο CO ₂ είναι κάτω από 5000 ppm.
TV_HOT	Υψηλή θερμοκρασία TV	Η θερμοκρασία TV είναι πολύ υψηλή	Το τζάκι πρέπει να απενεργοποιηθεί και να ενεργοποιηθεί ξανά για επαναφορά του σφάλματος.
LOW_FUEL_LEVEL	Χαμηλό επίπεδο καυσίμου	Επίπεδο καυσίμου ≤ 0	Αφήστε το τζάκι να κρυώσει και γεμίστε το σύστημα.

ΑΝΤΙΜΕΤΩΠΙΣΗ ΠΡΟΒΛΗΜΑΤΩΝ

Εάν το τζάκι ανιχνεύσει κάποιο πρόβλημα, ενδέχεται να εμφανίσει κωδικό σφάλματος ή απλώς να μη λειτουργεί όπως αναμένεται. Χρησιμοποιήστε τον παρακάτω πίνακα για να εντοπίσετε πιθανές αιτίες και τις προτεινόμενες λύσεις.

ΣΦΑΛΜΑ	ΠΙΘΑΝΕΣ ΑΙΤΙΕΣ	ΛΥΣΗ
A. Καπνός ή περίεργη οσμή προέρχεται από τον καυστήρα κατά την καύση.	<ol style="list-style-type: none"> 1. Καίγονται υπολείμματα στον καυστήρα που δεν θα έπρεπε να υπάρχουν. 2. Χρησιμοποιείται λάθος καύσιμο (είναι σημαντικό να χρησιμοποιείται ΜΟΝΟ η προβλεπόμενη βιοαιθανόλη). 3. Έχει τοποθετηθεί κάποιο αντικείμενο γύρω ή επάνω από τη φλόγα που δεν είναι εγκεκριμένο ή συνιστώμενο. 4. Εάν ο καυστήρας είναι άδειος (η φλόγα σβήνει) ή μόλις έχετε απενεργοποιήσει το τζάκι, αυτό είναι φυσιολογικό. 5. Η ποιότητα της βιοαιθανόλης που χρησιμοποιείτε δεν είναι επαρκής. 	<ul style="list-style-type: none"> • Αφαιρέστε τα υπολείμματα. • Ελέγξτε αν έχετε χρησιμοποιήσει τη σωστή βιοαιθανόλη. • Αφαιρέστε το αντικείμενο που έχει τοποθετηθεί στη φλόγα. • - • Ελέγξτε αν έχετε χρησιμοποιήσει τη σωστή βιοαιθανόλη. Σε περίπτωση αμφιβολίας, επικοινωνήστε με τον αντιπρόσωπό σας.
B. Το τηλεχειριστήριο δεν ανταποκρίνεται.	<ol style="list-style-type: none"> 1. Οι μπαταρίες έχουν εξαντληθεί. 	<ul style="list-style-type: none"> • Αντικαταστήστε τις μπαταρίες.
C. Όταν απενεργοποιώ το τζάκι, η φωτιά δεν σταματά αμέσως.	<ol style="list-style-type: none"> 1. Αυτό είναι φυσιολογικό. Η βιοαιθανόλη που βρίσκεται ήδη στον καυστήρα πρέπει πρώτα να καεί. Οι φλόγες θα σβήσουν μόνες τους. 	<ul style="list-style-type: none"> • Η κανονική απενεργοποίηση μπορεί να διαρκέσει έως ένα λεπτό.
D. Όταν προσπαθώ να γεμίσω τη δεξαμενή, η αντλία δεν ξεκινά.	<ol style="list-style-type: none"> 1. Το τζάκι είναι ακόμη ζεστό. 2. Ο αισθητήρας στη δεξαμενή είναι ελαττωματικός. 	<ul style="list-style-type: none"> • Η αντλία επιτρέπει την πλήρωση μόνο όταν η θερμοκρασία είναι επαρκώς χαμηλή. • Επικοινωνήστε με τον αντιπρόσωπό σας.
E. Η αντλία δεν απενεργοποιείται αυτόματα όταν η δεξαμενή γεμίσει.	<ol style="list-style-type: none"> 1. Δεν χρησιμοποιήθηκε η σωστή βιοαιθανόλη. 2. Ο αισθητήρας είναι ελαττωματικός. 	<ul style="list-style-type: none"> • ΜΗΝ ΑΝΑΨΕΤΕ ΤΟ ΤΖΑΚΙ! Χρησιμοποιήστε ένα πανί για να καθαρίσετε τη χυμένη βιοαιθανόλη και επικοινωνήστε με τον αντιπρόσωπό σας.

ΚΑΘΑΡΙΣΜΟΣ ΚΑΙ ΣΥΝΤΗΡΗΣΗ

Κατά τη χρήση του τζακιού βιοαιθανόλης, είναι σημαντικό να γνωρίζετε πώς να το συντηρείτε. Η τακτική συντήρηση διασφαλίζει ότι το τζάκι παραμένει ασφαλές, αποδοτικό και αισθητικά άρτιο. Η παρούσα ενότητα περιγράφει πώς να καθαρίζετε και να συντηρείτε τη συσκευή σας.

Γενικός καθαρισμός

- Πριν από την πρώτη χρήση του τζακιού κάθε σεζόν — ιδίως μετά από μεγάλα διαστήματα αχρησίας — αφαιρέστε όλη τη σκόνη και τα ξένα σωματίδια.
- Μην χρησιμοποιείτε ποτέ όξινα, διαβρωτικά ή λειαντικά καθαριστικά. Αυτά μπορεί να προκαλέσουν ζημιές στις επιφάνειες ή στα στεγανωτικά στοιχεία.
- Το τζάκι πρέπει να έχει κρυώσει πλήρως πριν από τον καθαρισμό.

Καθαρισμός του εξωτερικού του τζακιού

Ο τρόπος καθαρισμού του εξωτερικού του τζακιού εξαρτάται από το χρώμα και το υλικό κατασκευής του. Ο παρακάτω πίνακας δείχνει πώς να καθαρίζετε τη συσκευή σας.

ΣΗΜΕΙΩΣΗ: Το τζάκι πρέπει να καθαρίζεται μόνο όταν είναι κρύο.

Είναι σημαντικό να καθαρίζετε το τζάκι τακτικά. Εάν παραμείνουν ρύποι ή λεκέδες στη συσκευή (ιδίως σε ανοιχτόχρωμες επιφάνειες), υπάρχει κίνδυνος να καούν και να παραμείνουν μόνιμα.

Εάν χρειάζεται συντήρηση της επιφάνειας, όλα τα χρώματα διατίθενται σε μορφή βαφής σπρέι. Εάν ο γενικός καθαρισμός δεν επαρκεί για την απομάκρυνση αποχρωματισμών, επικοινωνήστε με τον αντιπρόσωπο της RAIS.

ΧΡΩΜΑ ΣΥΣΚΕΥΗΣ	ΔΙΑΔΙΚΑΣΙΑ
White Nickel Platinum Sand	Καθαρίστε με καθαριστικό RAIS Stove ή με ζεστό νερό και ήπιο απορρυπαντικό πιάτων.
Sort Mocha	Χωρίς υγρά. Καθαρίστε με καλά στραγγισμένο πανί.

Καθαρισμός του γυαλιού

Υπάρχουν αρκετοί αποτελεσματικοί τρόποι καθαρισμού του γυαλιού του τζακιού:

- Στεγνό σφουγγάρι Schott. Διατίθεται από τους περισσότερους εμπόρους τζακιών.
- Καθαριστικό τζαμιών κατάλληλο για σόμπες. Ακολουθήστε τις οδηγίες χρήσης. Όταν χρησιμοποιείτε απορρυπαντικό, ξεπλένετε πάντα με καθαρό νερό ώστε να απομακρύνονται πλήρως τα υπολείμματα. Αυτό αποτρέπει την καύση υπολειμμάτων πάνω στο γυαλί και την εμφάνιση σημαδιών την επόμενη φορά που το τζάκι θα ζεσταθεί.

Η συσκευή πρέπει να είναι κρύα κατά την έναρξη του καθαρισμού.

Έλεγχος και ασφάλεια

- Ελέγχετε τακτικά το εσωτερικό και το εξωτερικό του τζακιού για φθορές ή ζημιές.
- Δώστε ιδιαίτερη προσοχή στα παρεμβύσματα και τις στεγανοποιήσεις ώστε να διασφαλίζεται αεροστεγής λειτουργία.
- Χρησιμοποιείτε μόνο γνήσια ανταλλακτικά για τη διατήρηση της απόδοσης, της εμφάνισης και της κάλυψης εγγύησης.

Αντικατάσταση στεγανοποιητικών

Ελέγχετε τακτικά το τζάκι σας για ζημιές, τόσο στο εσωτερικό όσο και στο εξωτερικό, ιδιαίτερα τα στεγανοποιητικά και τις θερμομονωτικές πλάκες. Τα στεγανοποιητικά πρέπει να αντικαθίστανται εάν έχουν φθαρεί ή ραγίσει.

Κινούμενα μέρη

Οι μεντεσέδες της πόρτας και οι κλειδαριές της πόρτας πρέπει να λιπαίνονται όταν χρειάζεται, αλλά είναι σημαντικό να λιπαίνονται σε τακτική βάση ώστε να μην προκληθεί ζημιά από ένα μεμονωμένο περιστατικό. Συνιστούμε να χρησιμοποιείτε αποκλειστικά το δικό μας σπρέι λίπανσης, καθώς η χρήση άλλων προϊόντων μπορεί να προκαλέσει οσμές και υπολείμματα. Επικοινωνήστε με τον αντιπρόσωπό σας για να προμηθευτείτε το λιπαντικό.

ΕΓΓΥΗΣΗ

Στη RAIS παρέχουμε εγγύηση για τα τζάκια βιοαιθανόλης σύμφωνα με την ισχύουσα νομοθεσία και τους παρακάτω όρους.

Περίοδος εγγύησης

- 5 έτη εγγύηση για το σώμα του τζακιού (κατασκευή)
- 2 έτη εγγύηση από την ημερομηνία παράδοσης για τα υπόλοιπα εξαρτήματα
- Ισχύει για ελαττώματα υλικών και κατασκευής, εφόσον η εγκατάσταση και η χρήση πραγματοποιούνται σύμφωνα με τις οδηγίες της RAIS

Περιορισμένη εγγύηση για αναλώσιμα μέρη (1 έτος)

Τα παρακάτω εξαρτήματα καλύπτονται από περιορισμένη εγγύηση:

- Γυαλί και στεγανοποιήσεις γυαλιού
- Πάνελ Skamol, βερμικουλίτη και πίσω πάνελ
- Διακοσμητικά κούτσουρα και κεραμικά στοιχεία
- Αισθητήρες θερμοκρασίας
- Αναφλεκτήρας
- Θερμαντικό στοιχείο
- Ενσωματωμένη αντλία
- Αισθητήρας στάθμης δεξαμενής
- Στεγανοποιήσεις και παρεμβύσματα
- Σωλήνες καυσίμου

Συντήρηση και επισκευή

Η συντήρηση και η αντικατάσταση εξαρτημάτων πρέπει να πραγματοποιούνται από εξουσιοδοτημένο αντιπρόσωπο της RAIS. Μη εξουσιοδοτημένη συντήρηση μπορεί να οδηγήσει σε ακύρωση της εγγύησης.

Η εγγύηση παύει να ισχύει εάν

- Η εγκατάσταση δεν έχει πραγματοποιηθεί σύμφωνα με το εγχειρίδιο ή την ισχύουσα νομοθεσία
- Χρησιμοποιείται λανθασμένη ή μη καθαρή βιοαιθανόλη
- Το τζάκι χρησιμοποιείται λανθασμένα σύμφωνα με το εγχειρίδιο
- Το προϊόν τροποποιείται ή μεταβάλλεται
- Χρησιμοποιούνται μη εγκεκριμένα ανταλλακτικά
- Το τζάκι δεν συντηρείται σωστά σύμφωνα με το εγχειρίδιο
- Οι ζημιές οφείλονται σε εξωτερικούς παράγοντες (χτυπήματα, υγρασία, κακή χρήση)

Δεν καλύπτεται από την εγγύηση

Αισθητικές αλλαγές επιφάνειας λόγω θερμότητας και υγρασίας:

- Αποχρωματισμός
- Πατίνα
- Οξείδωση / σκουριά

Διαδικασία υποβολής αξίωσης

Σε περίπτωση αξίωσης:

1. Επικοινωνήστε με τον αντιπρόσωπο της RAIS
2. Παρέχετε:
 - Αριθμό παραγωγής
 - Περιγραφή του προβλήματος
 - Απόδειξη αγοράς

Η RAIS θα αξιολογήσει στη συνέχεια τον τρόπο αποκατάστασης τυχόν βλάβης.

Σημαντικές σημειώσεις

- Η εγγύηση ισχύει μόνο από την πρώτη πώληση
- Η περίοδος εγγύησης δεν παρατείνεται μετά από επισκευή ή αντικατάσταση (εκτός από το ίδιο το ανταλλακτικό, εφόσον καλύπτεται από εγγύηση)
- Η RAIS μπορεί να χρησιμοποιεί εναλλακτικά ανταλλακτικά ισοδύναμης ποιότητας

Σημείωση

Μη εξουσιοδοτημένες τροποποιήσεις δεν επιτρέπονται.

Η RAIS δεν φέρει ευθύνη για ζημιές ή δυσλειτουργίες που προκύπτουν από αυτές.

ΤΕΧΝΙΚΑ ΣΤΟΙΧΕΙΑ

ΤΕΧΝΙΚΕΣ ΠΡΟΔΙΑΓΡΑΦΕΣ		
Q-Tee II Bio, Q-Tee II C Bio		
		Πρότυπο: EN16647:2015
		Καύσιμο: Βιοαιθανόλη καθαρότητας 96,5% έως 97,5%
P_{SH1}	1,6	Θερμική ισχύς (kWh)
P_{SH2}	1,9	Θερμική ισχύς (kWh)
P_{SH3}	2,3	Θερμική ισχύς (kWh)
P_{SH4}	2,8	Θερμική ισχύς (kWh)
P_{SH5}	3,4	Θερμική ισχύς (kWh)
$P_{SH ECO}$	2,5	Θερμική ισχύς (kWh)
T_1	31	Χρόνος καύσης (h)
T_2	26	Χρόνος καύσης (h)
T_3	22	Χρόνος καύσης (h)
T_4	16	Χρόνος καύσης (h)
T_5	14	Χρόνος καύσης (h)
T_{ECO}	20	Χρόνος καύσης (h)
V	7,8	Χωρητικότητα δεξαμενής καυσίμου (L)
L, W, H	Q-Tee II Bio W582, D410 H883 Q-Tee IIC Bio W660, D479 H883	Συνολικές διαστάσεις συσκευής (mm)
m	Q-Tee II Bio 125 Q-Tee II C Bio 132	Βάρος συσκευής (kg)

ΑΠΑΙΤΗΣΕΙΣ ΕΓΚΑΤΑΣΤΑΣΗΣ		
Q-Tee II Bio, Q-Tee II C Bio		
		Πρότυπο: EN16647:2015
		Καύσιμο: Bioethanol purity of 96.5% to 97.5%.
Ανανεώσεις αέρα (ACH)	Ελάχιστος όγκος (m ³)	Ισοδύναμη επιφάνεια (m ²)*
1,0	85	34
0,7	122	49
0,6	142	57
0,5	170	68
0,2	426	170
Σύσταση ανιχνευτή CO	Ναι	Στον ίδιο χώρο με το τζάκι
* Βασισμένο σε ύψος οροφής 2,5 m		

ΠΙΝΑΚΙΔΑ ΣΤΟΙΧΕΙΩΝ

Αυτό το τζάκι βιοαιθανόλης έχει δοκιμαστεί σύμφωνα με το πρότυπο EN 16647 από την TÜV SÜD Γερμανίας.

Τα τζάκια βιοαιθανόλης παρέχονται με πινακίδα στοιχείων που περιλαμβάνει βασικές πληροφορίες προϊόντος, όπως μοντέλο, τύπο καυστήρα, κατηγορία καυσίμου, ελάχιστο όγκο χώρου και αποστάσεις εγκατάστασης.

Η πινακίδα στοιχείων είναι τοποθετημένη σε προσβάσιμο σημείο στον καυστήρα. Αυτό επιτρέπει στους τεχνικούς σέρβις ή στο εξουσιοδοτημένο προσωπικό να επαληθεύουν τις πληροφορίες του προϊόντος και να διασφαλίζουν ασφαλή εγκατάσταση και συντήρηση.

Κατά την εγκατάσταση, να ανατρέχετε πάντα στην πινακίδα στοιχείων για να επιβεβαιώσετε ότι το τζάκι πληροί τα απαραίτητα πρότυπα ασφάλειας και λειτουργίας.

26 Model no.: 12 
 Tested by TÜV SÜD Germany
 According to EN 16647:2015
 EMC tested for EU market

Produced at:
 RAIS A/S, Industrivej 20, 9900 Frederikshavn, Denmark

Model: **Q-Tee II Bio**

Brænder ID/ Burner ID/ ID du Brûleur/ Brenner ID:

Bioethanol 96.5-97.5%			V _{MIN} Room size		85	m ³
P _{MIN}	1.6	kW	D _{Back}	50	mm	
P _{MAX}	3.4	kW	D _{Side}	250	mm	
V _{Burner}	7.8	L	D _{Front}	700	mm	

Produced for: ATTIKA FEUER AG, Brunnmatt 16, CH-6330 Cham / RAIS A/S, Industrivej 20, DK-9900 Frederikshavn

26 Model no.: 12 
 Tested by TÜV SÜD Germany
 According to EN 16647:2015
 EMC tested for EU market

Produced at:
 RAIS A/S, Industrivej 20, 9900 Frederikshavn, Denmark

Model: **Q-Tee II C Bio**

Brænder ID/ Burner ID/ ID du Brûleur/ Brenner ID:

Bioethanol 96.5-97.5%			V _{MIN} Room size		85	m ³
P _{MIN}	1.6	kW	D _{Back}	50	mm	
P _{MAX}	3.4	kW	D _{Side}	250	mm	
V _{Burner}	7.8	L	D _{Front}	700	mm	

Produced for: ATTIKA FEUER AG, Brunnmatt 16, CH-6330 Cham / RAIS A/S, Industrivej 20, DK-9900 Frederikshavn

Q-TEE II BIO

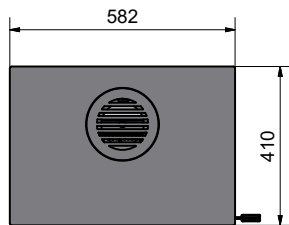
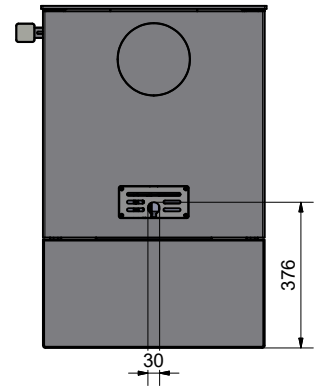
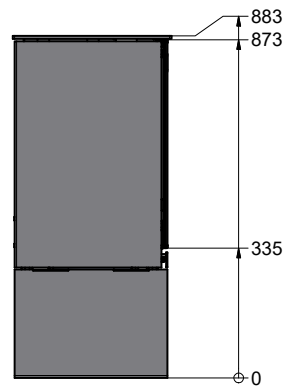
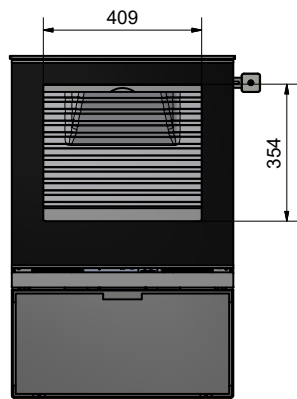
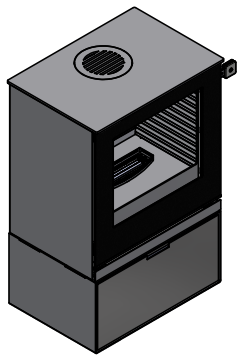

Q-TEE II C BIO

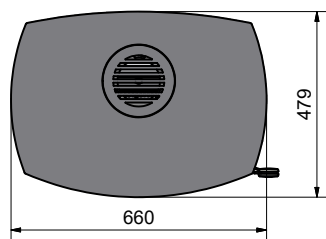
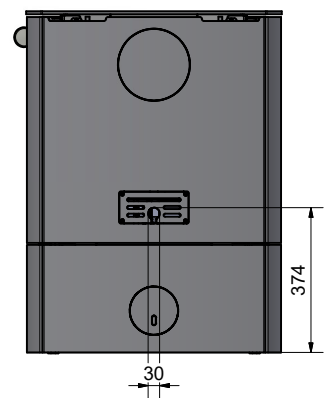
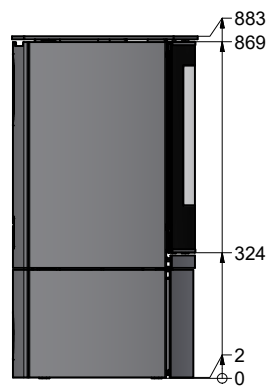
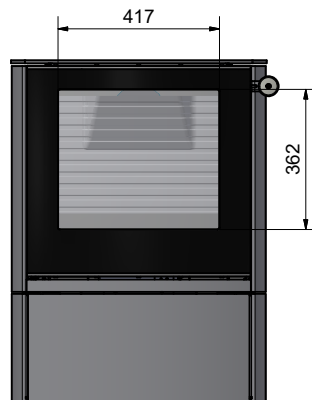
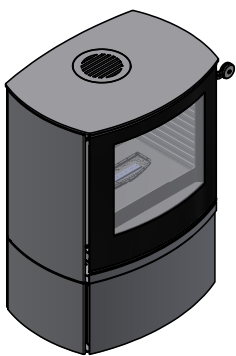

ΑΝΑΚΥΚΛΩΣΗ ΥΛΙΚΩΝ

Όταν το τζάκι σας δεν θα είναι πλέον λειτουργικό στο μέλλον, είναι σημαντικό να γίνει σωστή διαλογή των υλικών. Παρακάτω παρουσιάζεται μια επισκόπηση για να σας καθοδηγήσει.

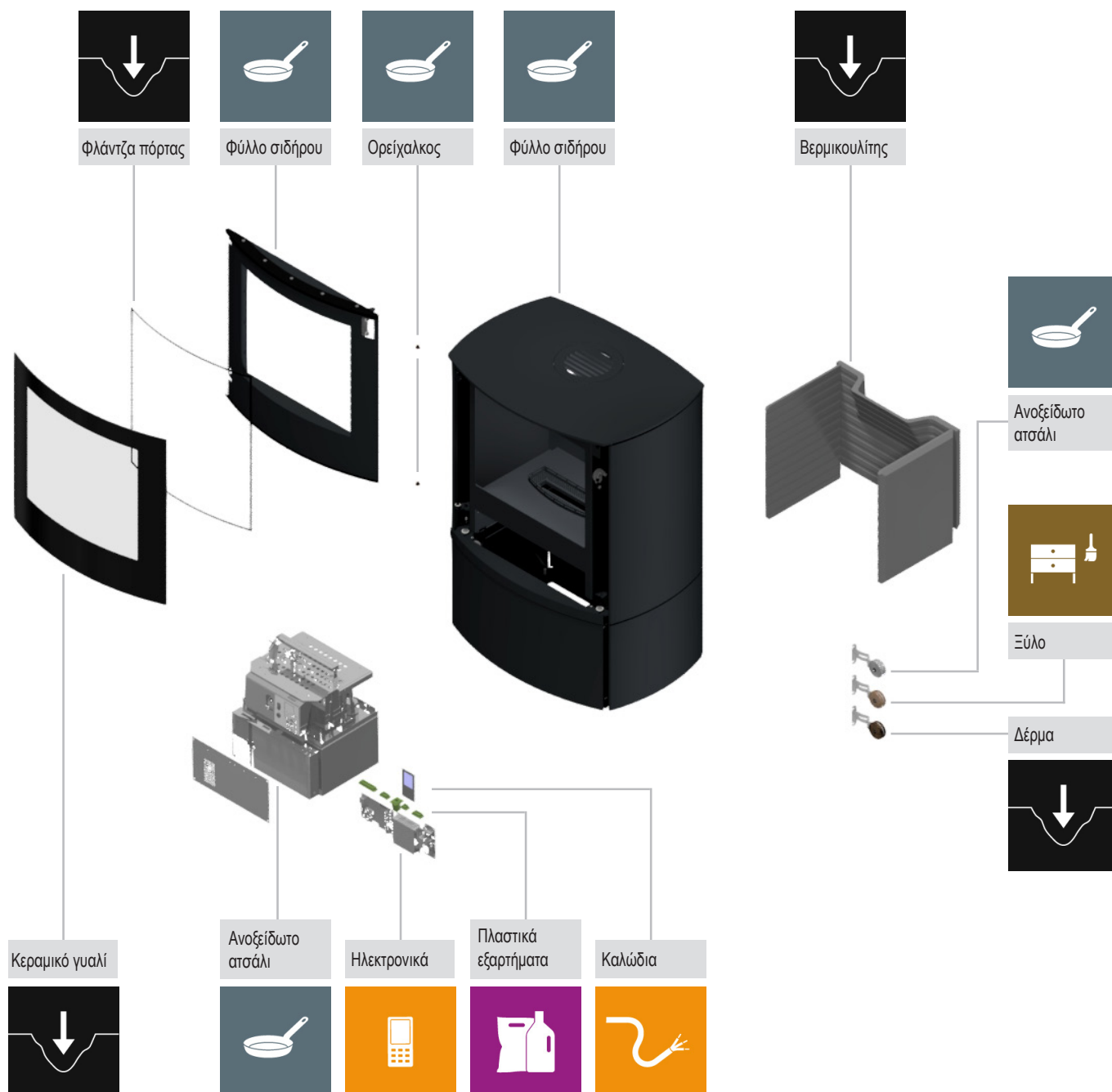

GR



Αριθμός προϊόντος: 12-6530GR



5 708252 449664

RAIS[®]

RAIS A/S
Industrivej 20
9900 Frederikshavn
Denmark
www.rais.com